

Дизайн: Ляшко Анастасия
e-mail: anastasia2425@gmail.com
+7 (987) 413-61-16

Дизайн-проект
3-х комнатной квартиры
г. Нижнекамск, ул. Менделеева, д. 2

Содержание

Дизайн: Ляшко Анастасия
e-mail: anastasia2425@gmail.com
+7 (987) 413-61-16

<i>Обмерный план.....</i>	<i>3</i>
<i>План демонтажа перегородок.....</i>	<i>4</i>
<i>План монтажа перегородок.....</i>	<i>5</i>
<i>План перепланировки.....</i>	<i>6</i>
<i>План расстановки мебели.....</i>	<i>7</i>
<i>План открывания дверей.....</i>	<i>8</i>
<i>План напольных покрытий.....</i>	<i>9</i>
<i>План теплого пола.....</i>	<i>10</i>
<i>План потолка.....</i>	<i>11</i>
<i>План расстановки светильников.....</i>	<i>12</i>
<i>План привязки освещения к выключателям.....</i>	<i>13</i>
<i>План розеток, выключателей и электровыводов</i>	<i>14</i>
<i>Развертка стен санузла</i>	<i>15</i>
<i>Развертка стен спальни 1.....</i>	<i>16</i>
<i>Развертка стен спальни 2.....</i>	<i>17</i>
<i>Развертка стен кухни-гостиной</i>	<i>18</i>

Обмерный план

Дизайн: Ляшко Анастасия
 e-mail: anastasia2425@gmail.com
 +7 (987) 413-61-16

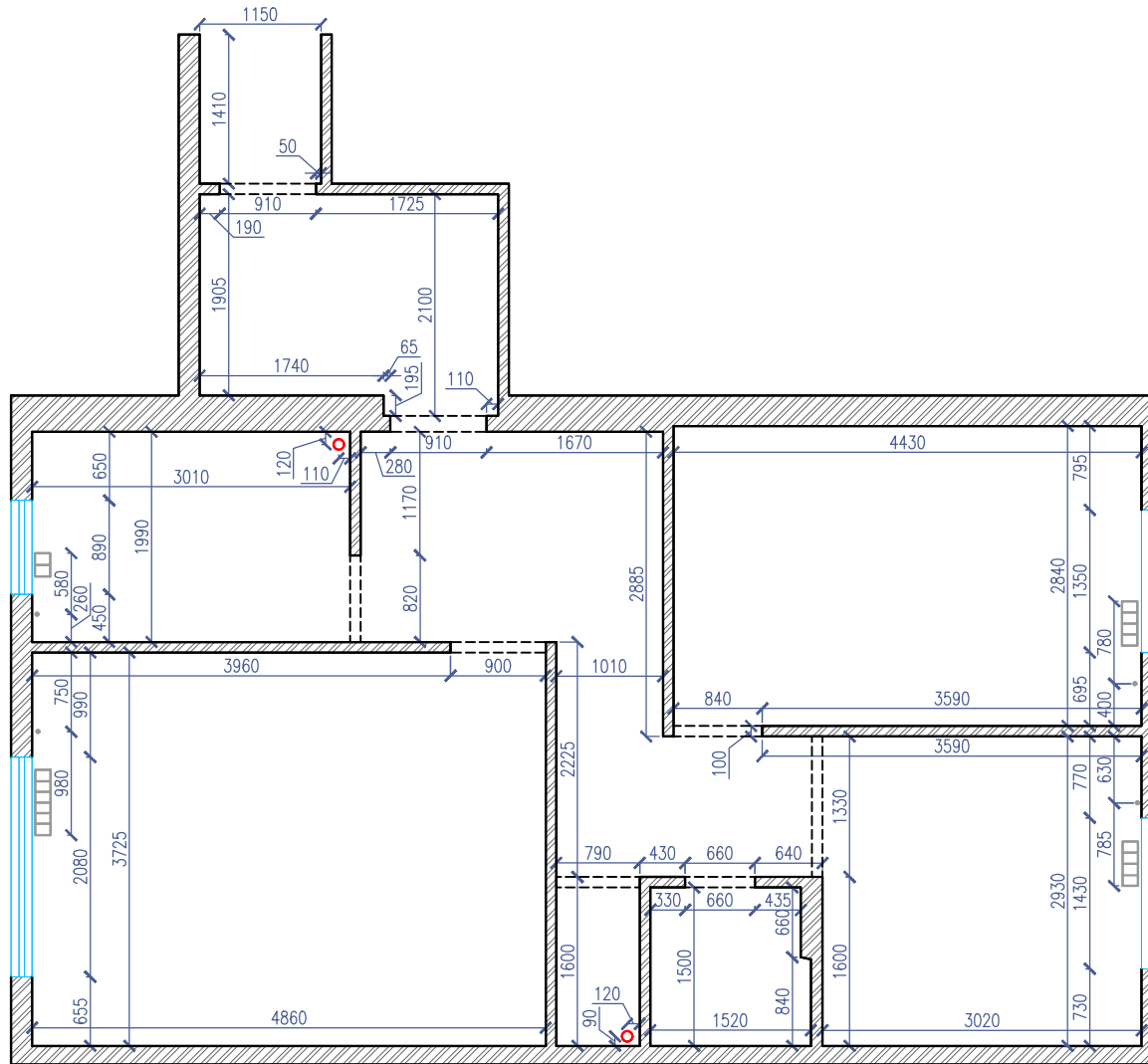

ВАЖНО! 1. Высоты указаны от чистого пола. Все площади посчитаны по чертежам без запаса. Все размеры уточнить по месту.

2. За отметку $\pm 0,000$ принят уровень чистого пола помещения

					Стадия	Лист	Листов
					Р	3	18
Изм.	Лист	№ документа	Подпись	Дата			
Разработал							
Принял							
Масштаб							

План демонтажа перегородок

Дизайн: Ляшко Анастасия
 e-mail: anastasia2425@gmail.com
 +7 (987) 413-61-16

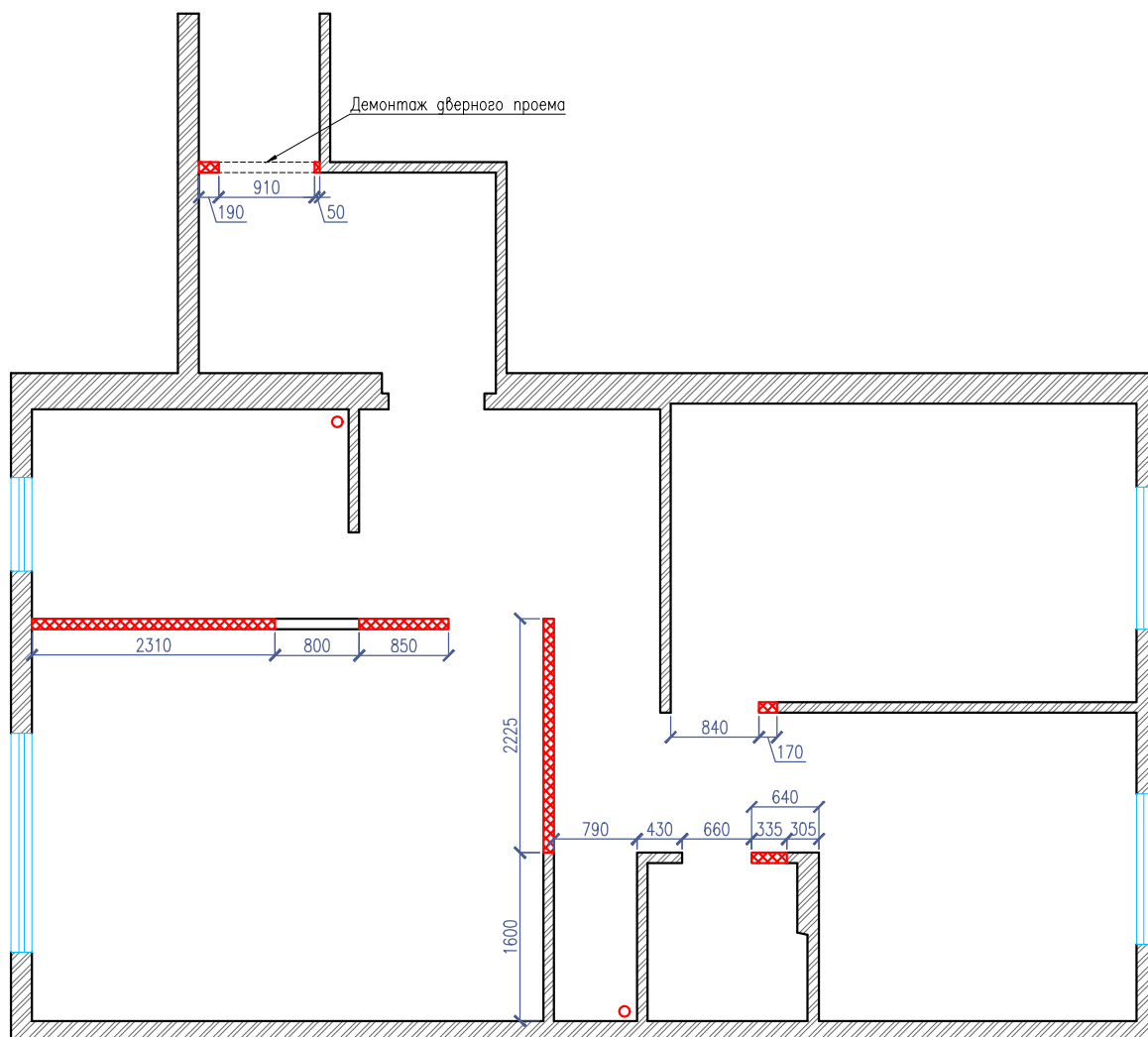

Условные обозначения:

 Демонтаж

ВАЖНО! 1. Высоты указаны от чистого пола. Все площади посчитаны по чертежам без запаса. Все размеры уточнить по месту.

2. За отметку $\pm 0,000$ принят уровень чистого пола помещения

					Стадия	Лист	Листов
					Р	4	18
Изм.	Лист	№ документа	Подпись	Дата			
Разработал							
Принял							
Масштаб							

План монтажа перегородок

Дизайн: Ляшко Анастасия
 e-mail: anastasia2425@gmail.com
 +7 (987) 413-61-16

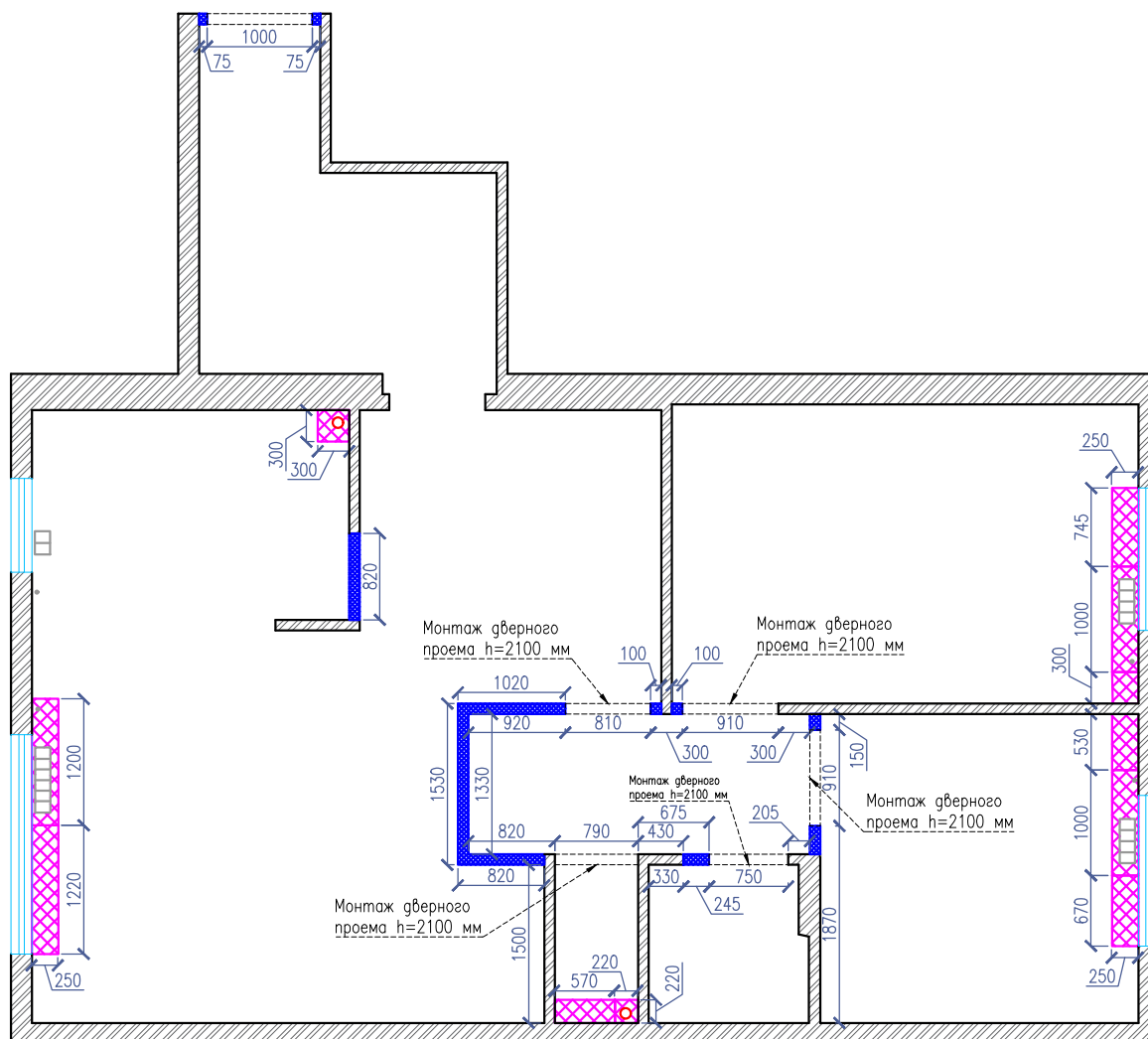

Условные обозначения:

 ГКЛ-конструкции

 Монтаж ГКЛ

ВАЖНО! 1. Высоты указаны от чистого пола. Все площади посчитаны по чертежам без запаса. Все размеры уточнить по месту.

2. За отметку $\pm 0,000$ принят уровень чистого пола помещения

3. Высоты ГКЛ-конструкций смотреть на развертках

					Стадия	Лист	Листов
Изм.	Лист	№ документа	Подпись	Дата	Р	5	18
Разработал							
Принял							
Масштаб							

План перепланировки

Дизайн: Ляшко Анастасия
 e-mail: anastasia2425@gmail.com
 +7 (987) 413-61-16

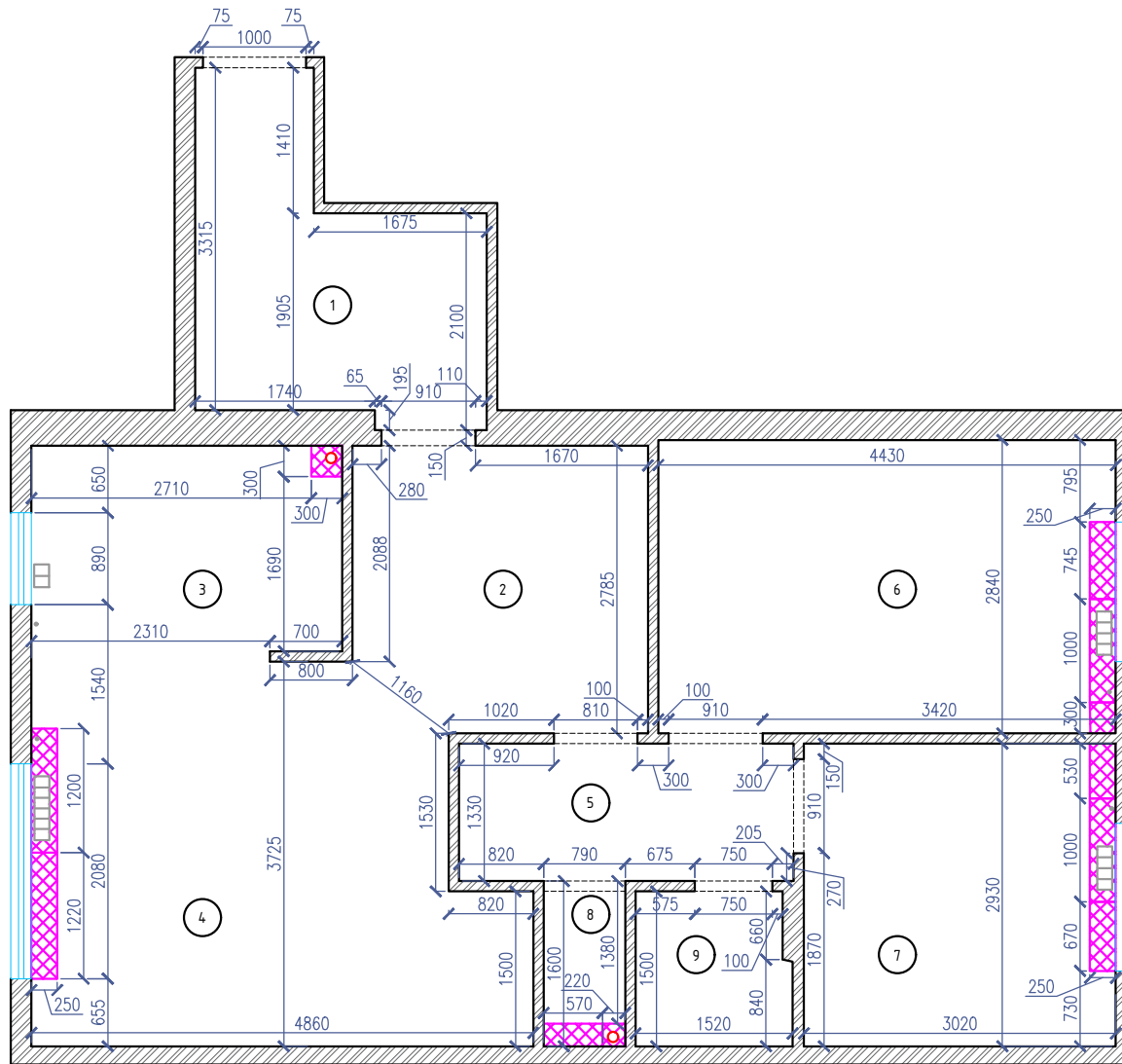

№ П/П	Наименование	Площадь, кв.м.
1	Прихожая 1	7,3
2	Прихожая 2	7,64
3	Кухня	5,8
4	Гостиная	15,6
5	Тамбур	4,4
6	Спальня 1	12,2
7	Спальня 2	8,4
8	Санузел	1,3
9	Ванная	2,3

Условные обозначения:

 ГКЛ-конструкции

ВАЖНО! 1. Высоты указаны от чистого пола. Все площади посчитаны по чертежам без запаса. Все размеры уточнить по месту.

2. За отметку $\pm 0,000$ принят уровень чистого пола помещения

3. Высоты ГКЛ-конструкций смотреть на развертках

Изм.	Лист	№ документа	Подпись	Дата	Стадия	Лист	Листов
					Р	6	18
Разработал							
Принял							
Масштаб							

План расстановки мебели

Дизайн: Ляшко Анастасия
 e-mail: anastasia2425@gmail.com
 +7 (987) 413-61-16

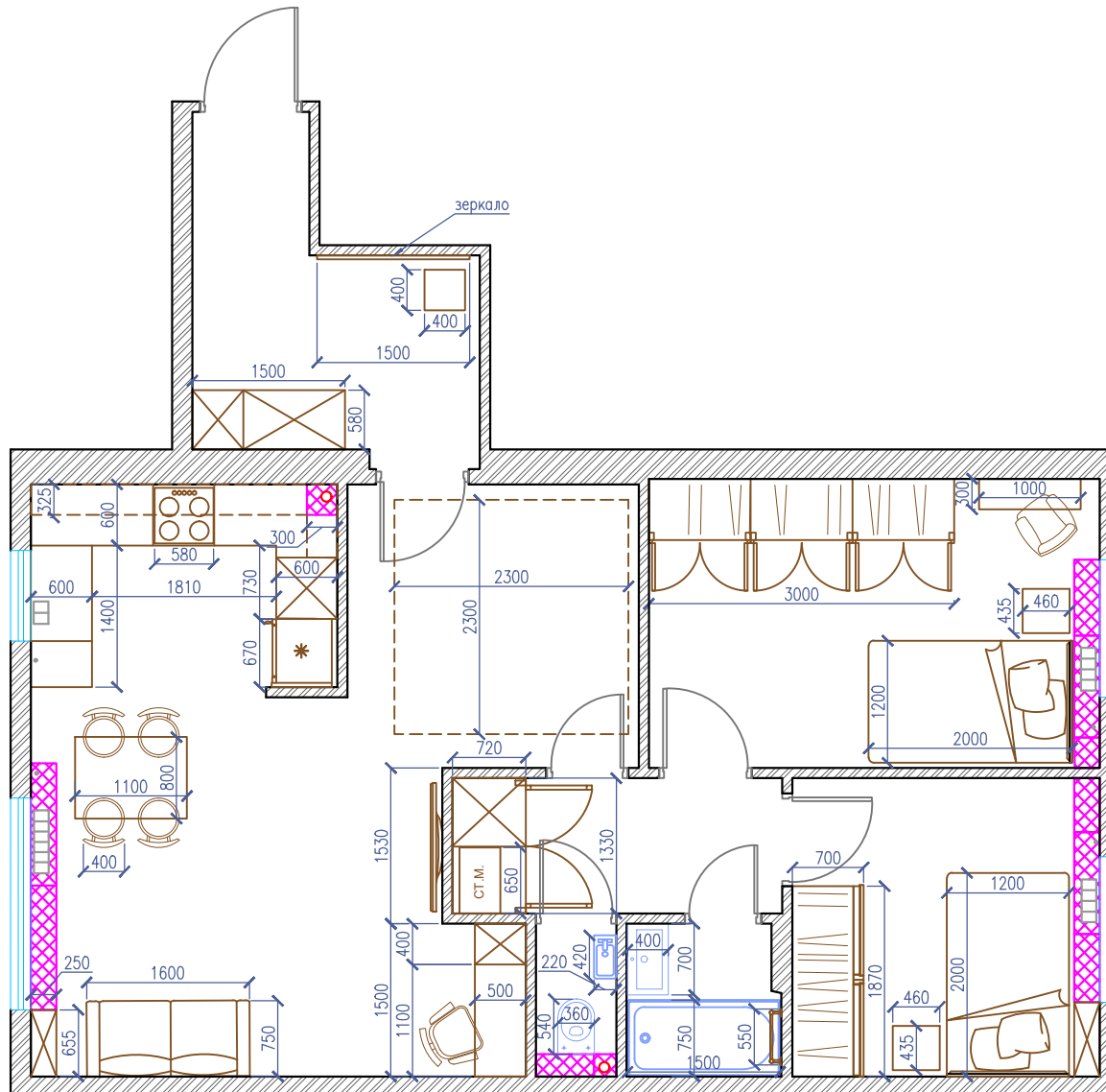

Условные обозначения:

 ГКЛ-конструкции

ВАЖНО! 1. Высоты указаны от чистого пола. Все площади посчитаны по чертежам без запаса. Все размеры уточнить по месту.

2. За отметку ±0,000 принят уровень чистого пола помещения

Изм.	Лист	№ документа	Подпись	Дата	Стадия	Лист	Листов
					Р	7	18
Разработал							
Принял							
Масштаб							

План открывания дверей

Дизайн: Ляшко Анастасия
 e-mail: anastasia2425@gmail.com
 +7 (987) 413-61-16

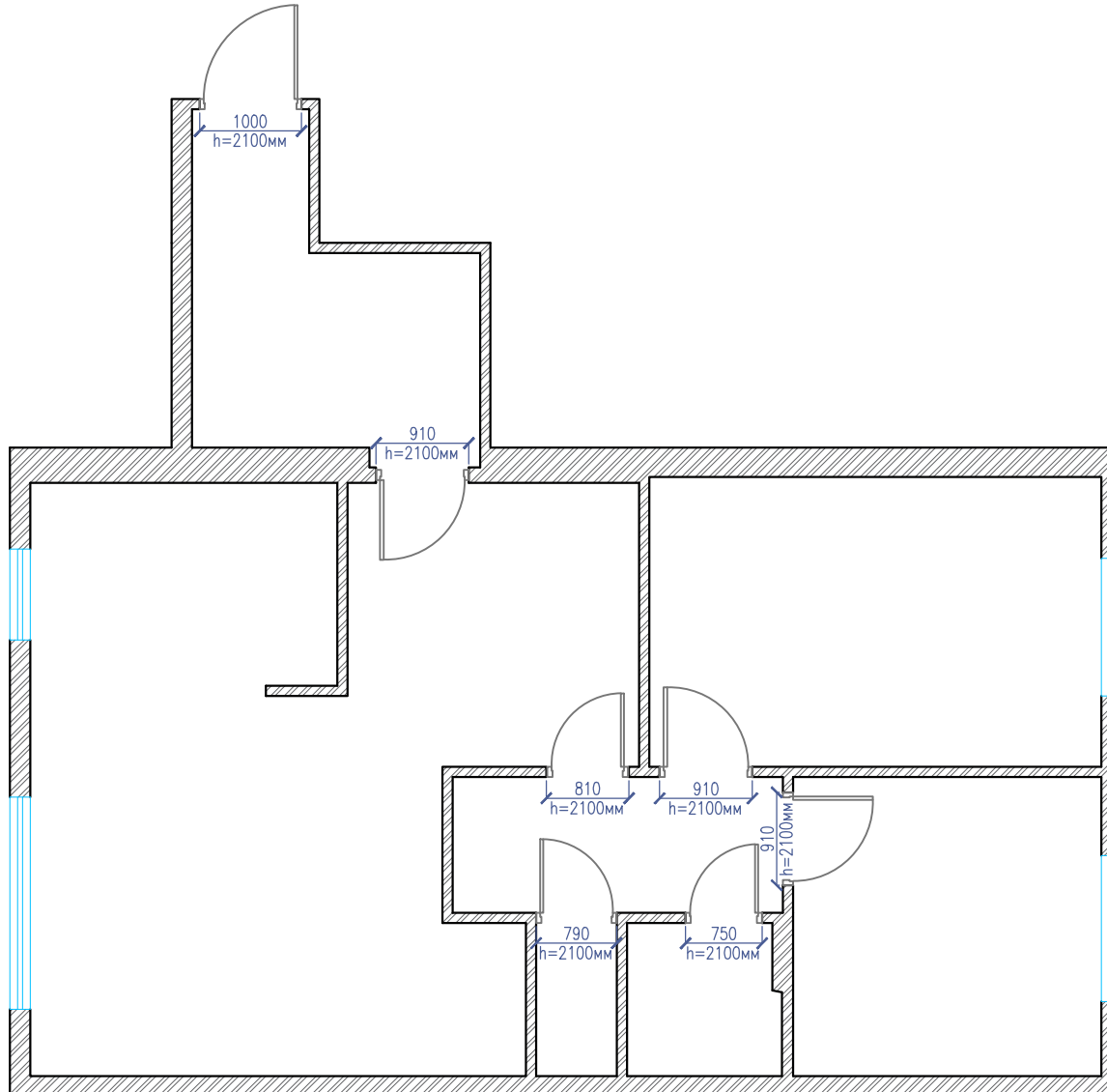

ВАЖНО! 1. Высоты указаны от чистого пола. Все площади посчитаны по чертежам без запаса. Все размеры уточнить по месту.

2. За отметку ±0,000 принят уровень чистого пола помещения

					Стадия	Лист	Листов
					Р	8	18
Изм.	Лист	№ документа	Подпись	Дата			
Разработал							
Принял							
Масштаб							

План напольных покрытий

Дизайн: Ляшко Анастасия
 e-mail: anastasia2425@gmail.com
 +7 (987) 413-61-16

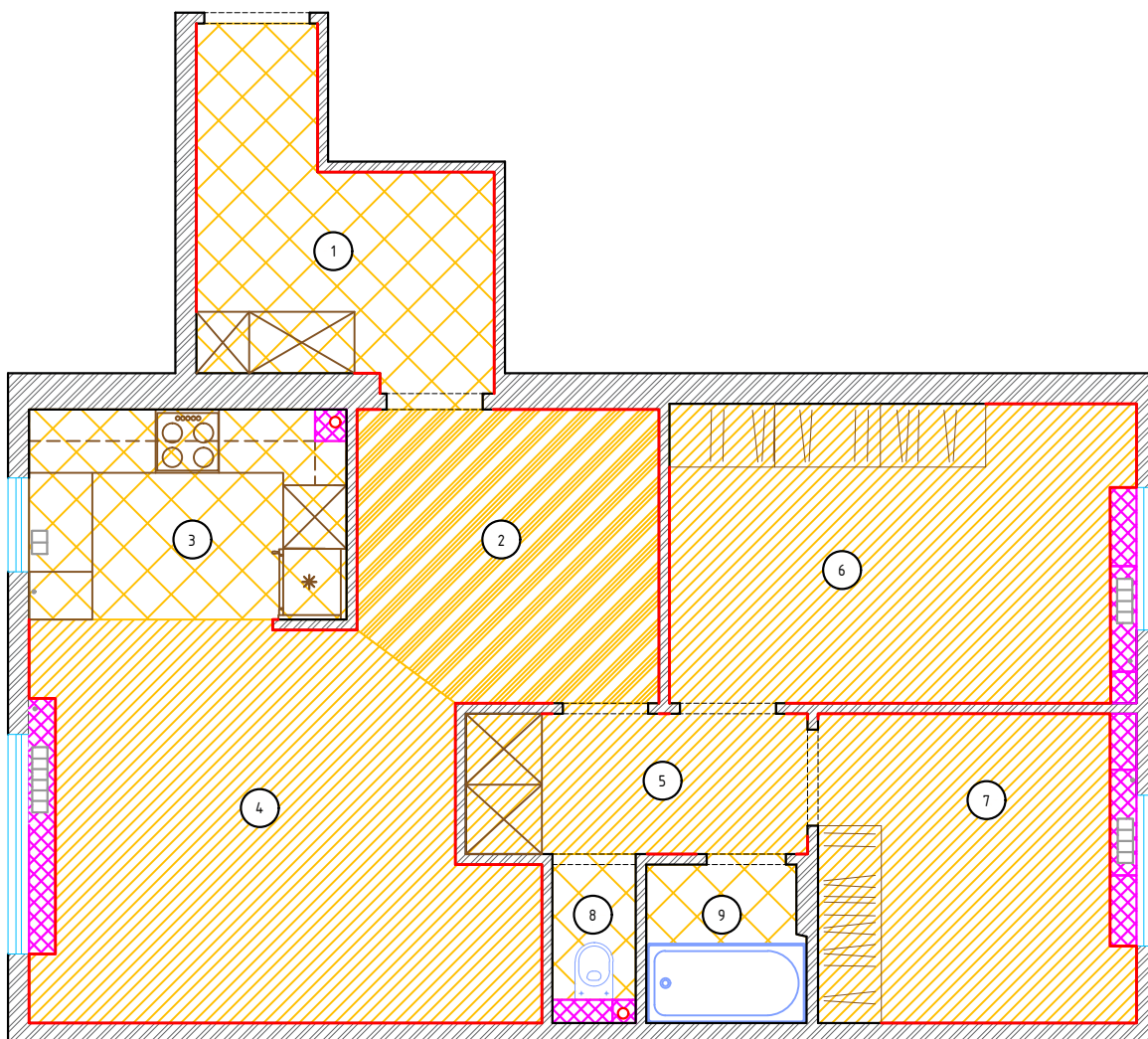

№ пом.	Наименование материала	Площадь, кв.м.
1	Плитка керамогранитная	7,3
2	Линолеум	7,7
3	Плитка керамогранитная	5,8
4	Ламинат	15,6
5, 6, 7	Ламинат	25
8	Плитка керамогранитная	0,9
9	Плитка керамогранитная	1,2

Условные обозначения:

-  Плинтус
-  ГКЛ-конструкции
-  Ламинат
-  Плитка керамогранитная
-  Линолеум

ВАЖНО! 1. Высоты указаны от чистого пола. Все площади посчитаны по чертежам без запаса. Все размеры уточнить по месту.

2. За отметку ±0,000 принят уровень чистого пола помещения

Изм.	Лист	№ документа	Подпись	Дата	Стадия	Лист	Листов
					Р	9	18
Разработал							
Принял							
Масштаб							

План теплого пола

Дизайн: Ляшко Анастасия
 e-mail: anastasia2425@gmail.com
 +7 (987) 413-61-16

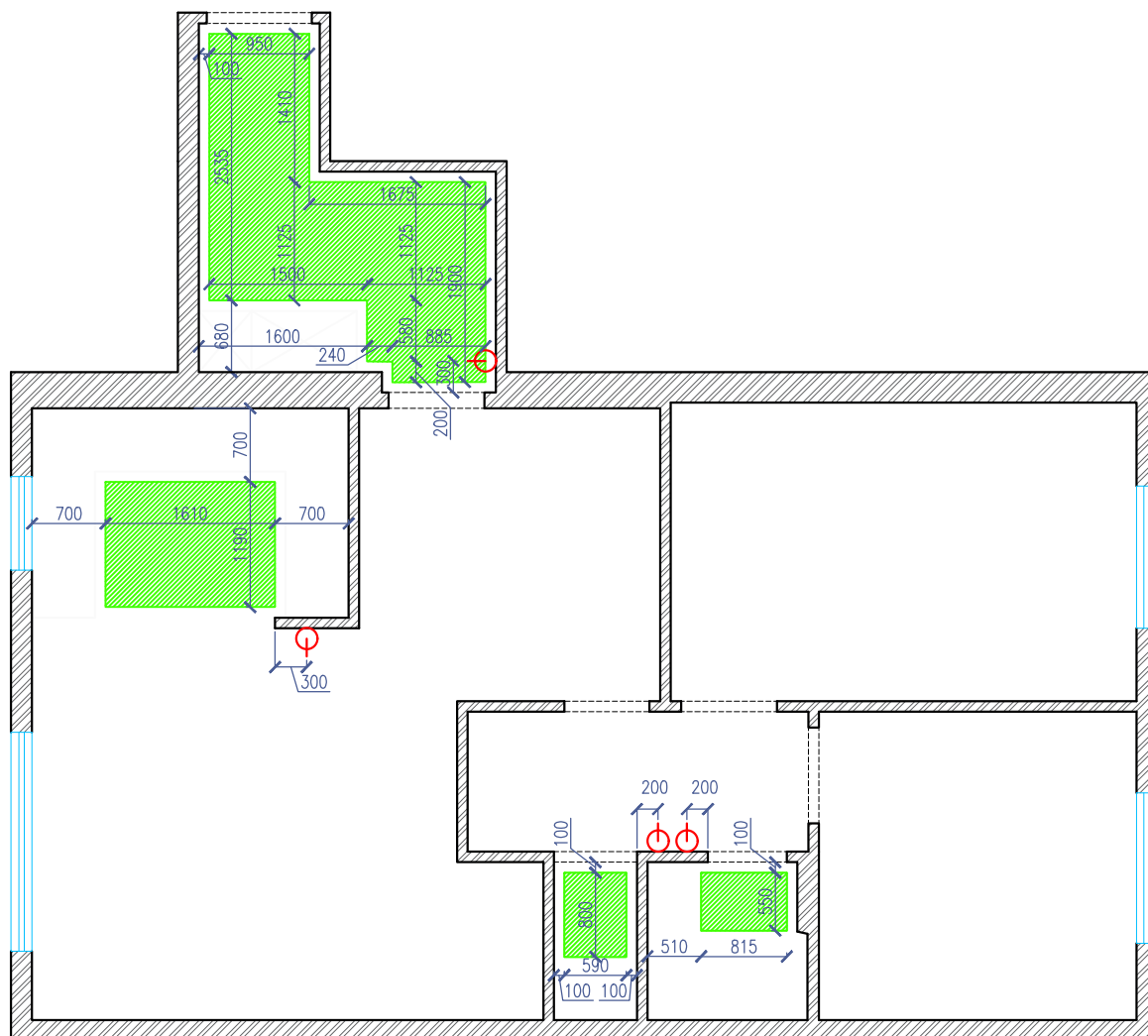

Условные обозначения:



Кабельный электрический
теплый пол



Датчик теплого пола, $h = 300$,
если не обознач. спец.

ВАЖНО! 1. Высоты указаны от чистого пола. Все площади посчитаны по чертежам без запаса. Все размеры уточнить по месту.

2. За отметку $\pm 0,000$ принят уровень чистого пола помещения

					Стадия	Лист	Листов
					Р	10	18
Изм.	Лист	№ документа	Подпись	Дата			
Разработал							
Принял							
Масштаб							





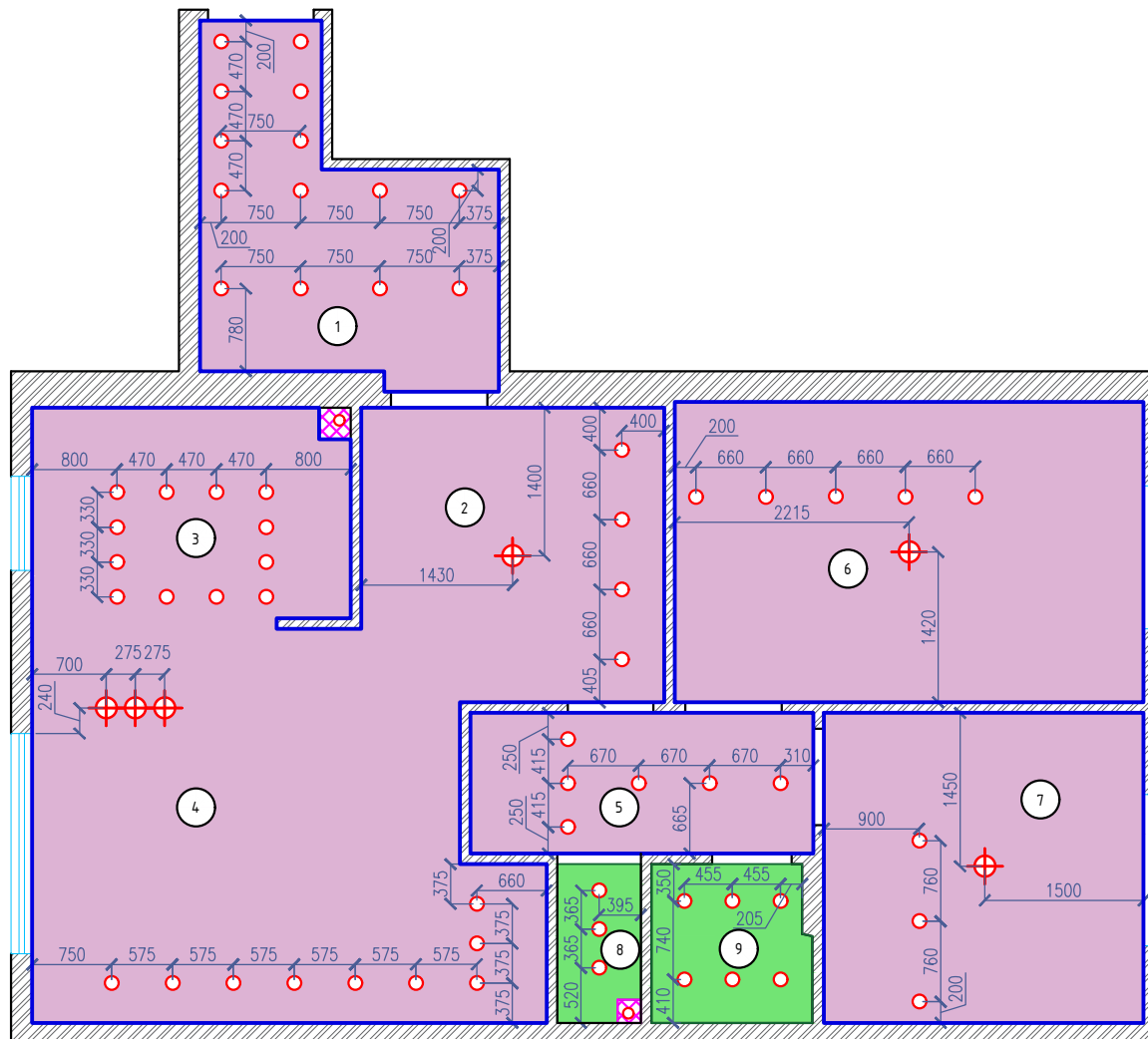

План потолка

Дизайн: Ляшко Анастасия
 e-mail: anastasia2425@gmail.com
 +7 (987) 413-61-16



№ пом.	Наименование материала	Площадь, кв.м.
1	ГКЛ	7,3
2, 3, 4		29,7
5		4,3
6		12,6
7		8,9
8	ГКЛВ	1,2
9		2,3

Условные обозначения:

-  Плинтус потолочный
-  ГКЛ, h опускания = 125мм
-  ГКЛВ, h опускания = 125мм
-  Светильник точечный встраиваемый
-  Люстра
-  ГКЛ-конструкции

ВАЖНО! 1. Высоты указаны от чистого пола. Все площади посчитаны по чертежам без запаса. Все размеры уточнить по месту.

2. За отметку ±0,000 принят уровень чистого пола помещения



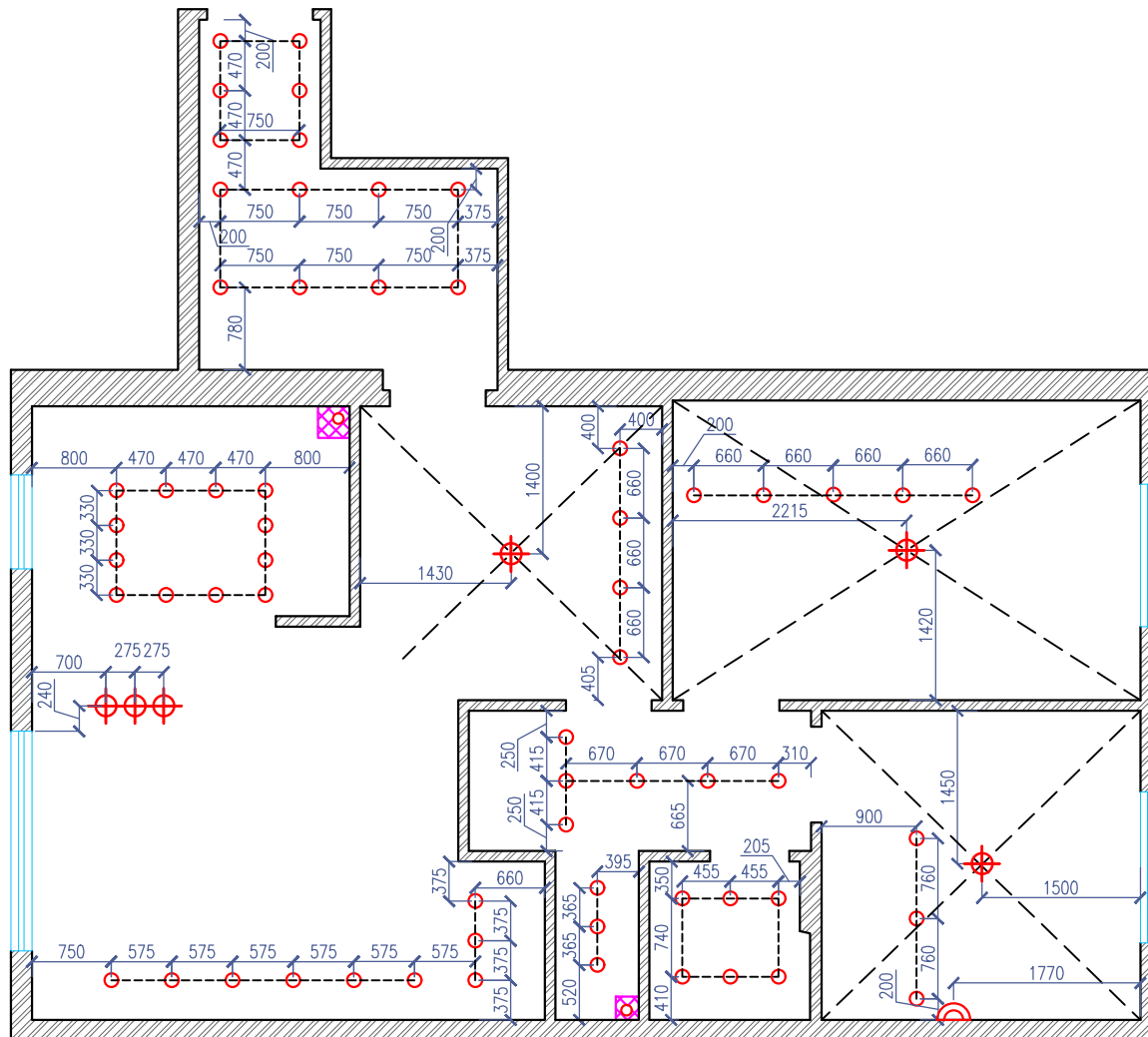

Изм.	Лист	№ документа	Подпись	Дата	Стадия	Лист	Листов
					Р	11	18
Разработал							
Принял							
Масштаб							

План расстановки светильников

Дизайн: Ляшко Анастасия
 e-mail: anastasia2425@gmail.com
 +7 (987) 413-61-16



Условные обозначения:

-  Светильник точечный встраиваемый
-  Бра
-  Люстра
-  ГКЛ-конструкции

ВАЖНО! 1. Высоты указаны от чистого пола. Все площади посчитаны по чертежам без запаса. Все размеры уточнить по месту.

2. За отметку $\pm 0,000$ принят уровень чистого пола помещения





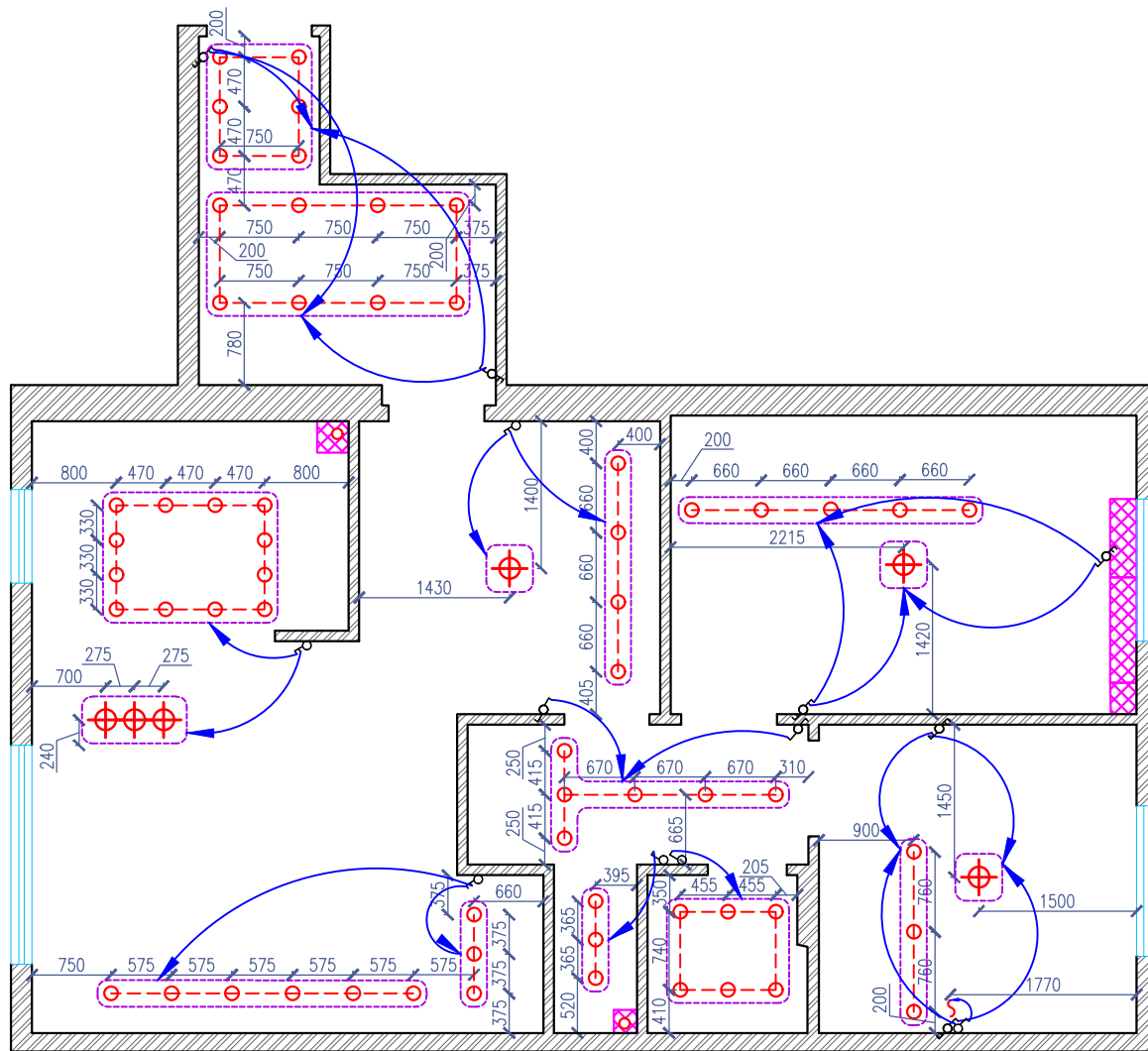

Изм.	Лист	№ документа	Подпись	Дата	Стадия	Лист	Листов
					Р	12	18
Разработал							
Принял							
Масштаб							

План привязки освещения к выключателям

Дизайн: Ляшко Анастасия
 e-mail: anastasia2425@gmail.com
 +7 (987) 413-61-16



Условные обозначения:

-  Выключатель проходной, $h=900$ мм, если не обознач. спец.
-  Выключатель, $h=900$ мм, если не обознач. спец.
-  Светильник точечный встраиваемый
-  Бра
-  Люстра
-  Электровывод бра
-  ГКЛ-конструкции

ВАЖНО! 1. Высоты указаны от чистого пола. Все площади посчитаны по чертежам без запаса. Все размеры уточнить по месту.

2. За отметку $\pm 0,000$ принят уровень чистого пола помещения







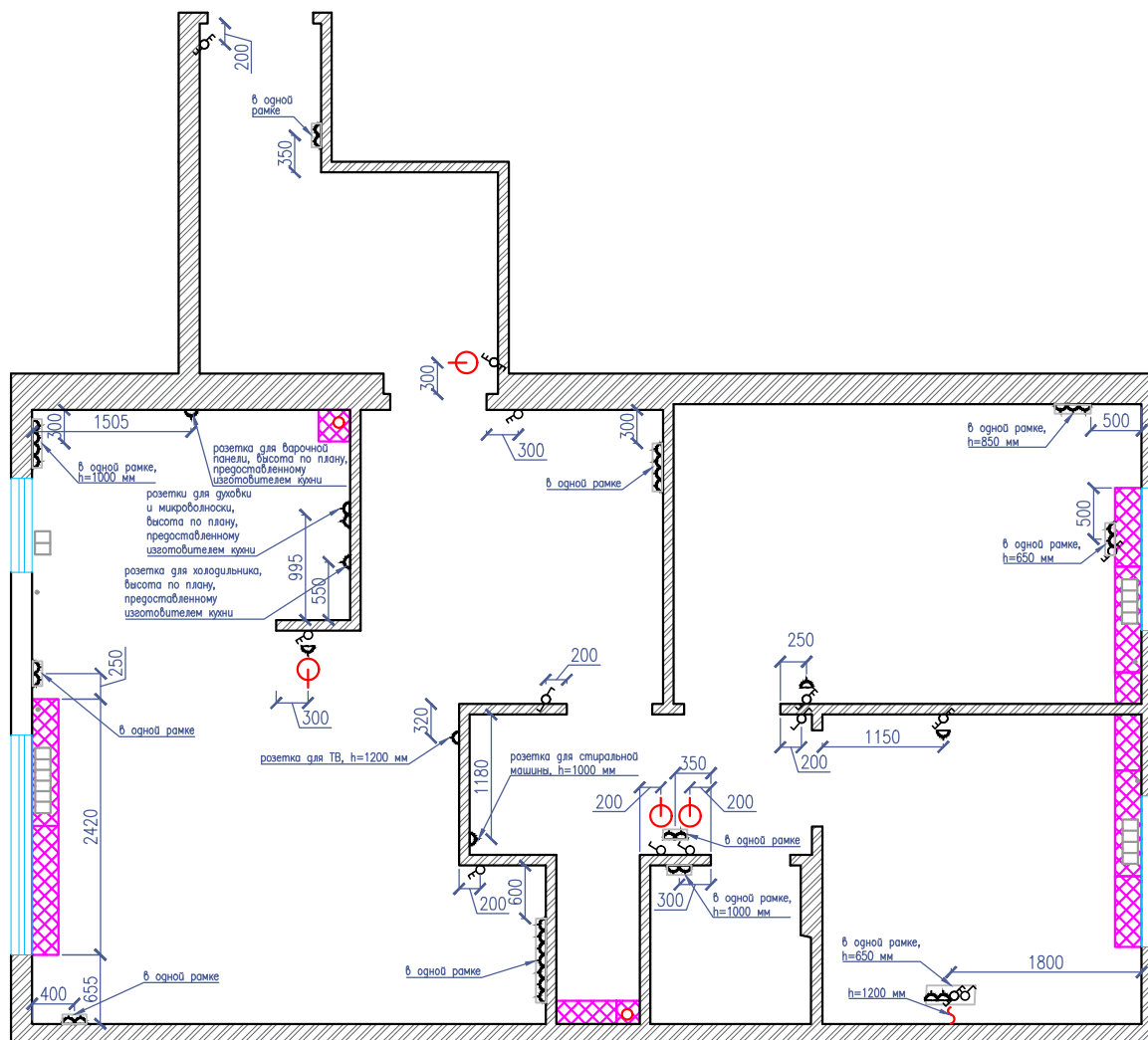

Изм.	Лист	№ документа	Подпись	Дата	Стадия	Лист	Листов
					Р	13	18
Разработал							
Принял							
Масштаб							

План розеток, выключателей, электровыводов

Дизайн: Ляшко Анастасия
 e-mail: anastasia2425@gmail.com
 +7 (987) 413-61-16



Условные обозначения:

-  Датчик теплого пола, $h = 300$, если не обознач. спец.
-  Розетка, $h=200$ мм, если не обознач. спец.
-  Выключатель проходной, $h=900$ мм, если не обознач. спец.
-  Выключатель, $h=900$ мм, если не обознач. спец.
-  Светильник точечный встраиваемый
-  Бра
-  Люстра
-  Электровывод бра
-  ГКЛ-конструкции

ВАЖНО! 1. Высоты указаны от чистого пола. Все размеры уточнить по месту.

2. За отметку $\pm 0,000$ принят уровень чистого пола помещения

Изм.	Лист	№ документа	Подпись	Дата	Стация	Лист	Листов
					Р	14	18
Разработал							
Принял							
Масштаб							

Развертка стен санузла

Дизайн: Ляшко Анастасия
 e-mail: anastasia2425@gmail.com
 +7 (987) 413-61-16

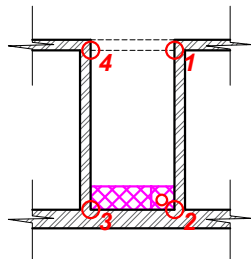
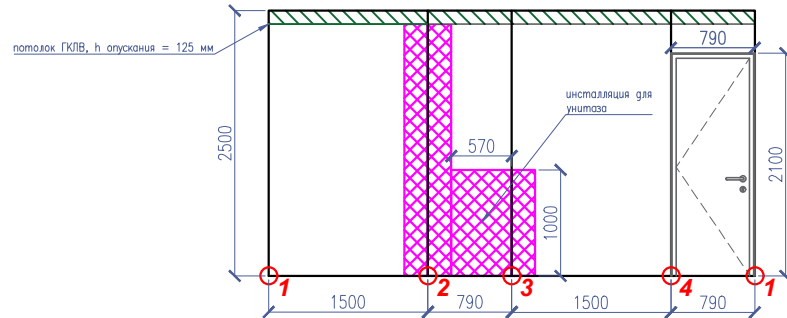

Условные обозначения:

 ГКЛВ, h опускания = 125мм

 ГКЛ-конструкции

ВАЖНО! 1. Высоты указаны от чистого пола. Все площади посчитаны по чертежам без запаса. Все размеры уточнить по месту.

2. За отметку $\pm 0,000$ принят уровень чистого пола помещения



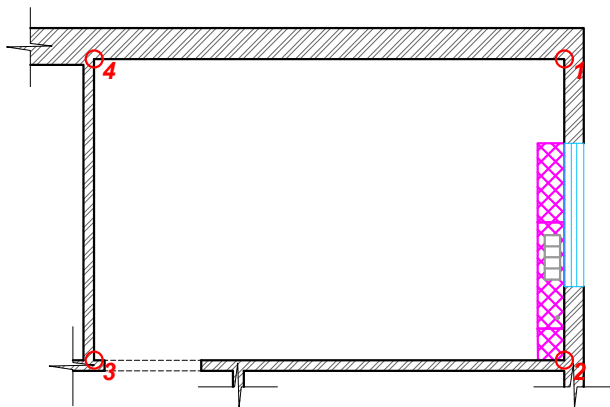
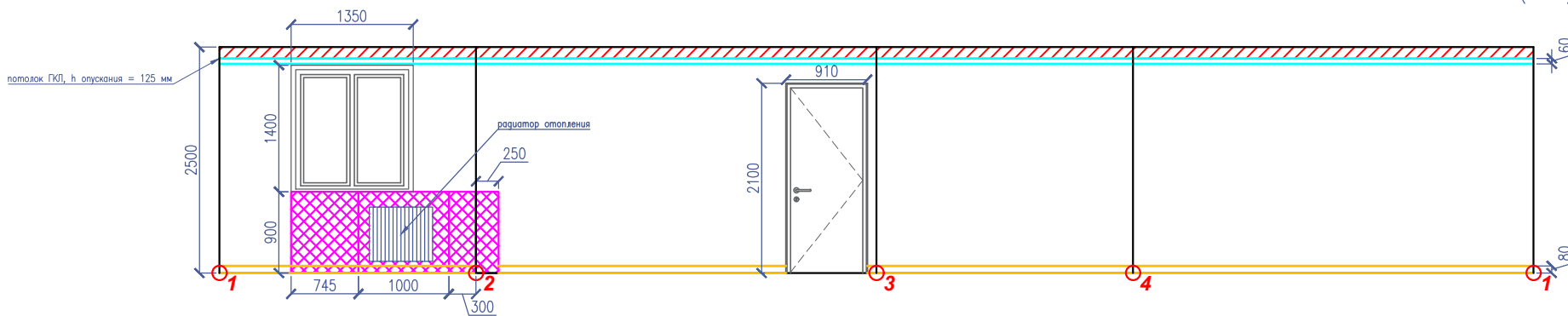

					Стадия	Лист	Листов
					Р	15	18
Изм.	Лист	№ документа	Подпись	Дата			
Разработал							
Принял							
Масштаб							

Развертка стен спальни 1

Дизайн: Ляшко Анастасия
 e-mail: anastasia2425@gmail.com
 +7 (987) 413-61-16



Условные обозначения:

-  Плинтус потолочный
-  Плинтус
-  ГКЛ, h опускания = 125мм
-  ГКЛ-конструкции

ВАЖНО! 1. Высоты указаны от чистого пола. Все площади посчитаны по чертежам без запаса. Все размеры уточнить по месту.

2. За отметку $\pm 0,000$ принят уровень чистого пола помещения

3. Расположение розеток и выключателей смотреть на плане розеток, выключателей и электровыводов



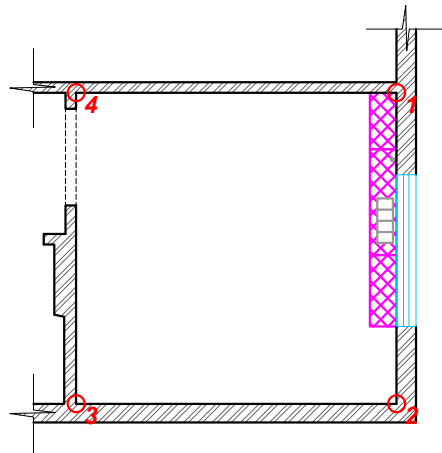
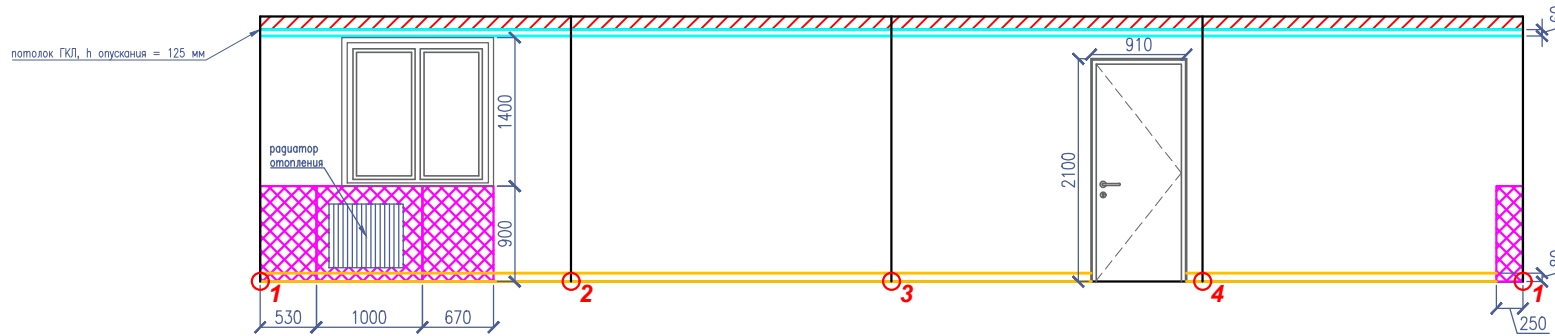

Изм.	Лист	№ документа	Подпись	Дата	Стадия	Лист	Листов
					Р	16	18
Разработал							
Принял							
Масштаб							

Развертка стен спальни 2

Дизайн: Ляшко Анастасия
 e-mail: anastasia2425@gmail.com
 +7 (987) 413-61-16



Условные обозначения:

-  Плинтус потолочный
-  Плинтус
-  ГКЛ, h опускания = 125мм
-  ГКЛ-конструкции

ВАЖНО! 1. Высоты указаны от чистого пола. Все площади посчитаны по чертежам без запаса. Все размеры уточнить по месту.

2. За отметку $\pm 0,000$ принят уровень чистого пола помещения

3. Расположение розеток, выключателей и электровыводов смотреть на плане розеток, выключателей и электровыводов



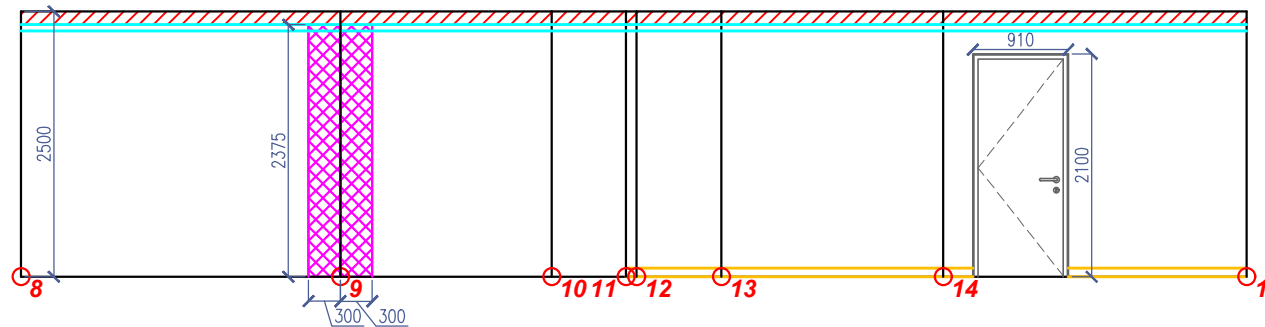
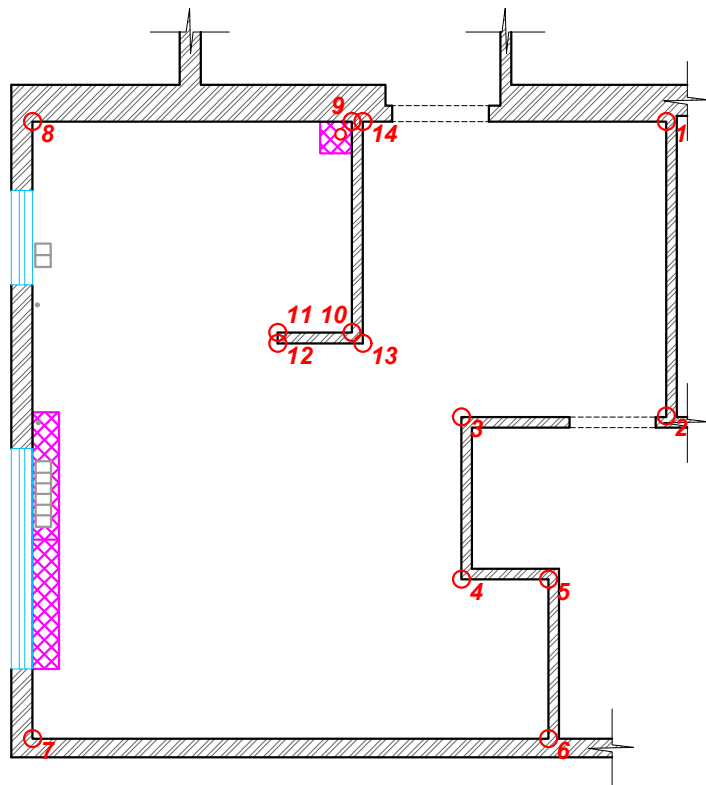
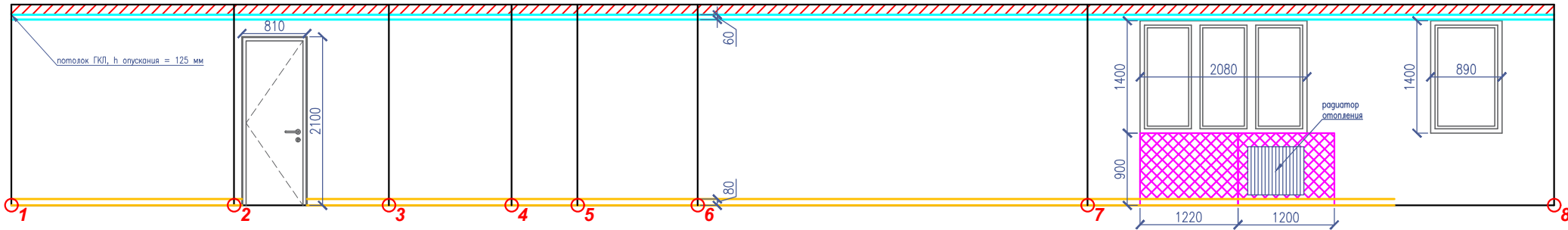

					Стадия	Лист	Листов
Изм.	Лист	№ документа	Подпись	Дата	Р	17	18
Разработал							
Принял							
Масштаб							

Развертка стен кухни-гостиной

Дизайн: Ляшко Анастасия
 e-mail: anastasia2425@gmail.com
 +7 (987) 413-61-16



Условные обозначения:

-  Плинтус потолочный
-  Плинтус
-  ГКЛ, h опускания = 125мм
-  ГКЛ-конструкции

ВАЖНО! 1. Высоты указаны от чистого пола. Все площади посчитаны по чертежам без запаса. Все размеры уточнить по месту.
 2. За отметку $\pm 0,000$ принят уровень чистого пола помещения
 3. Расположение розеток и выключателей смотреть на плане розеток, выключателей и электровыводов

					Стадия	Лист	Листов
Изм.	Лист	№ документа	Подпись	Дата	Р	18	18
Разработал							
Принял							
Масштаб							