

Перспектива



Замість інв. N	
Підпис і дата	
Інв. N оригіналу	

Змін	Кільк	Арк.	№ Док.	Підпис	Дата			
Житловий будинок						Стадія	Аркуш	Аркушів
						П	1	
Розробив		Гнатюк						



Інв. N оригіналу	Підпис і дата	Замість інв. N

Фасад 1-5



Змін	Кільк	Арк.	№ Док.	Підпис	Дата	Житловий будинок			
						Стадія	Аркуш	Аркушів	
						П	3		
Розробив	Гнатюк								

Інв. N оригіналу	Підпис і дата	Замість інв. N

Фасад Д-А

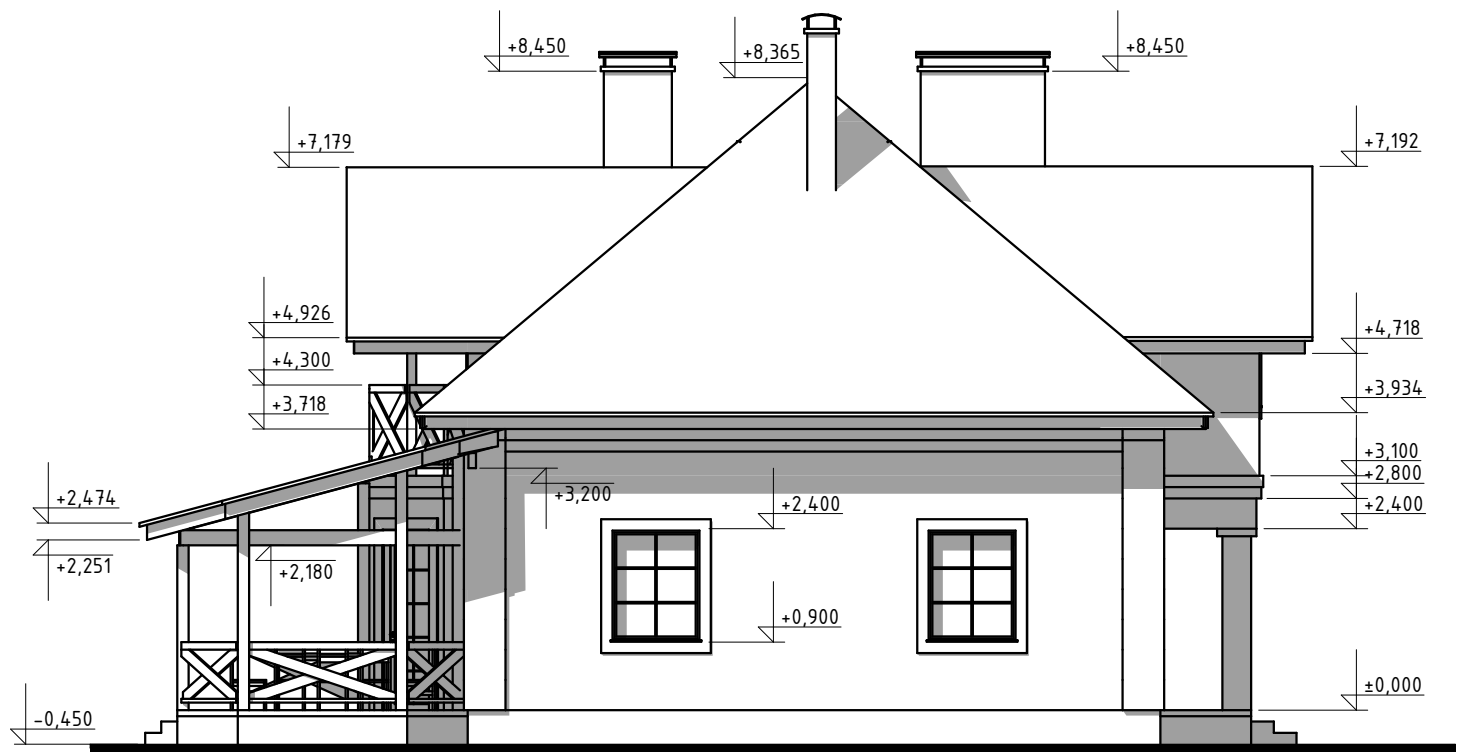

Змін	Кільк	Арк.	№ Док.	Підпис	Дата	Житловий будинок			Стадія
									П
									4
Розробив	Гнатюк								

Інв. N оригіналу	Підпис і дата	Замість інв. N

### Фасад 5-1



Змін	Кільк	Арк.	№ Док.	Підпис	Дата	Житловий будинок			
						Стадія	Аркуш	Аркушів	
						П	5		
Розробив	Гнатюк								



План на позн. 0,000

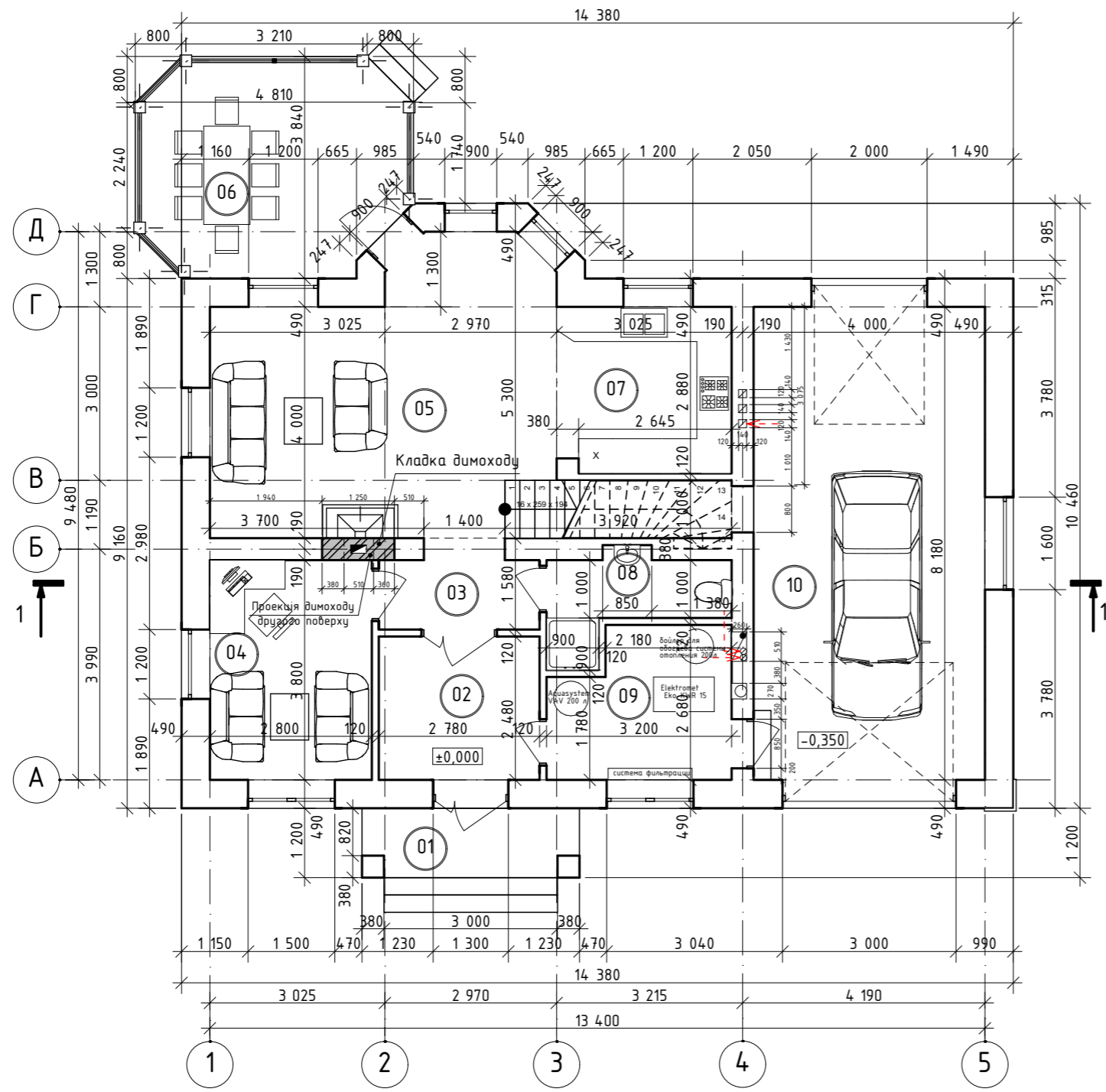

Експлікація приміщень

№ прим.	Найменування	Площа, м2	Загальна площа, м2	Житлова площа, м2	Примтки
01	Ганок	4,22	1,27	0,00	K=0,3
02	Тамбур	6,89	6,89	0,00	
03	Коридор	3,87	3,87	0,00	
04	Кабнет	10,64	10,64	10,64	
05	Коридор	27,05	27,05	27,05	
06	Тераса	16,72	5,02	0,00	K=0,3
07	Кухня	8,61	8,61	0,00	
08	Санвузол	4,23	4,23	0,00	
09	Топкова	7,66	7,66	0,00	
10	Гараж	32,72	32,72	0,00	
		122,61 м <sup>2</sup>	107,96 м <sup>2</sup>	37,69	

Інв. N оригіналу  
 Підпис і дата  
 Замість інв. N

Змін	Кільк	Арк.	№ Док.	Підпис	Дата			
Житловий будинок						Стадія	Аркуш	Аркушів
						П	7	
ГП								
Гол. спец.								
Розробив						Гнатюк		
Перевірів								











План перекриття низ на позн. +2,800

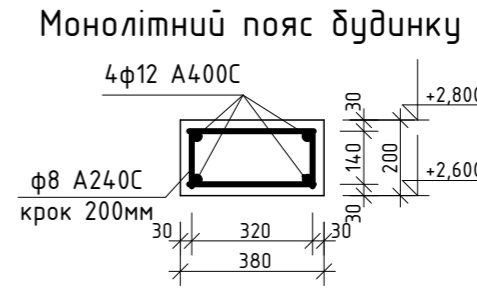
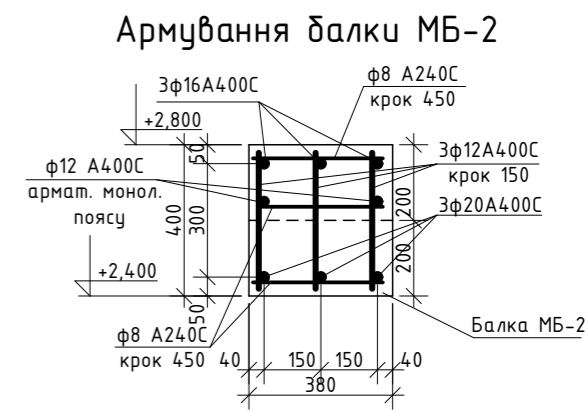
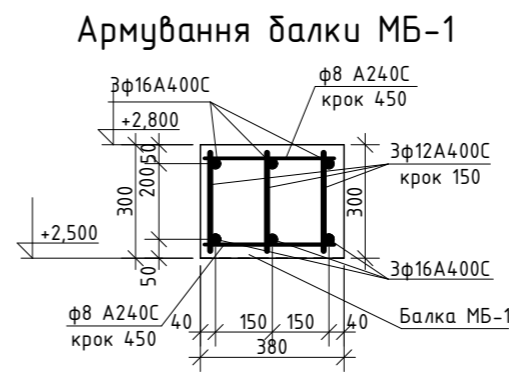
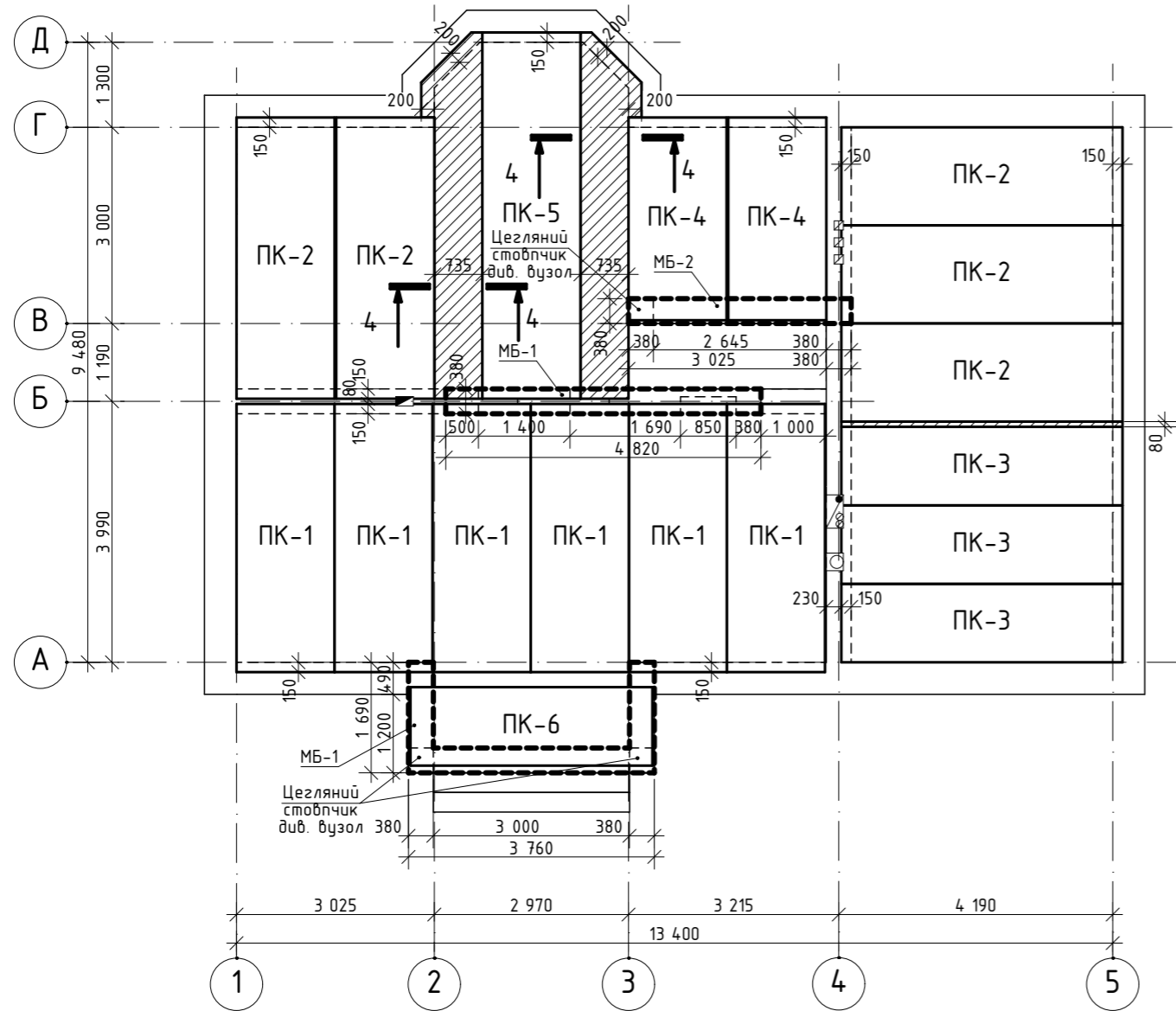

Армування цегляного стовпчику

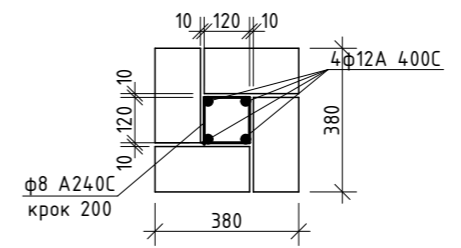

Розріз 4-4

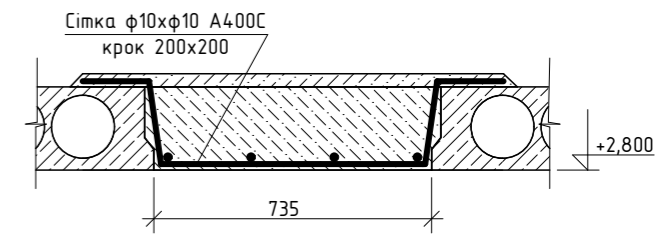

Специфікація елементів перекриття

№ на план	Позначення	Найменування	Кількість	Примтки
ПК-1	Серя 1.141-1.	ПК 41.15-8	6	
ПК-2	Серя 1.141-1.	ПК 43.15-8	5	
ПК-3	Серя 1.141-1.	ПК 43.12-8	3	
ПК-4	Серя 1.141-1.	ПК 31.15-8	2	
ПК-5	Серя 1.141-1.	ПК 56.15-8	1	
ПК-6	Серя 1.141-1.	ПК 37.12-8	1	
			18	

Змін	Кільк	Арк.	№ Док.	Підпис	Дата	Житловий будинок	Стадія	Аркуш	Аркушів
							П	12	
ГП									
Гол. спец.									
Розробив		Гнатюк							
Перевірів									

Замість інв. N  
Підпис і дата  
Інв. N оригіналу



Розріз 9-9

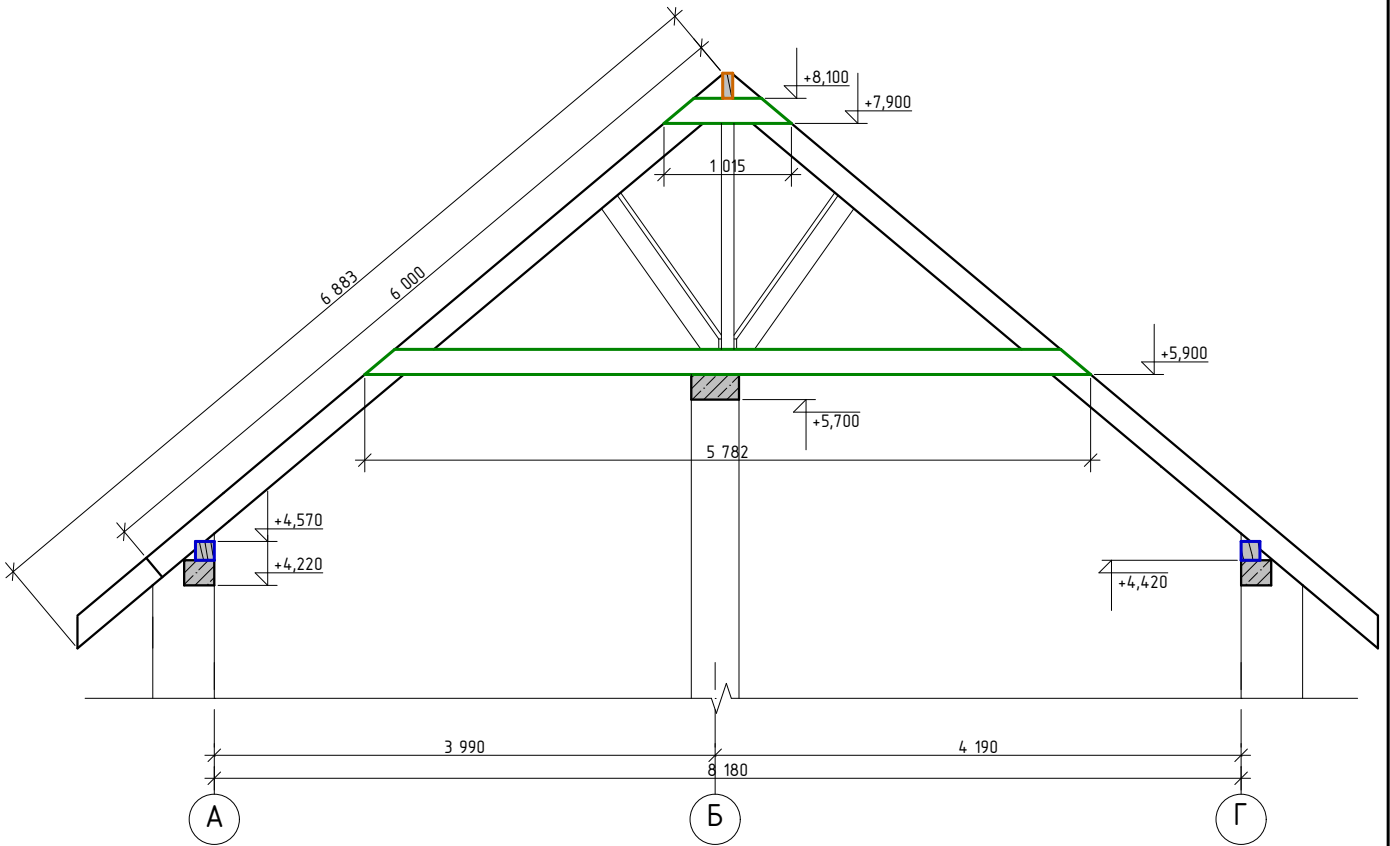

Розріз 10-10

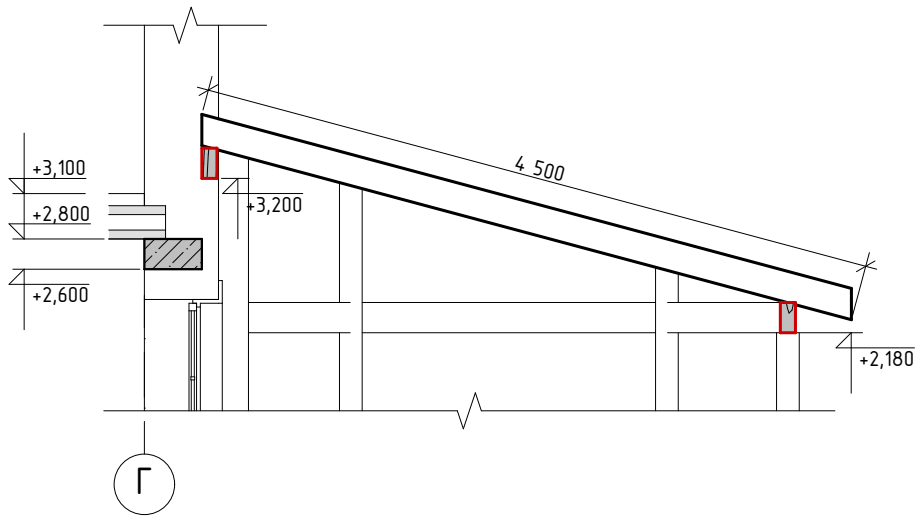

Замість інв. N									
	Підпис і дата								
Інв. N оригіналу	Змін	Кільк	Арк.	№ Док.	Підпис	Дата	Житловий будинок		
							П	14	
	Розробив	Гнатюк							







План покрівлі

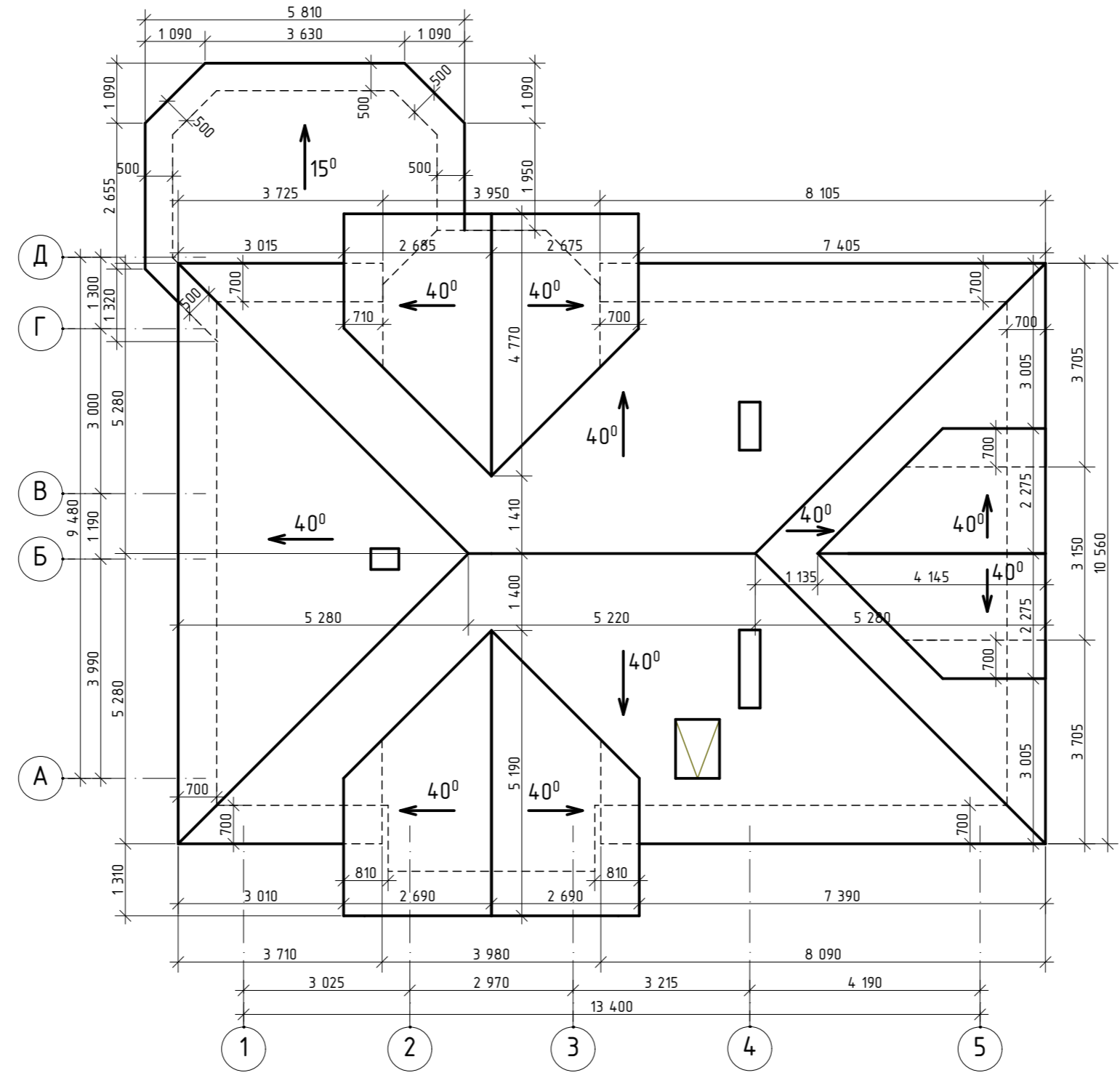

Площа покрівлі - 267,0 м2

Інв. N організації	
Підпис і дата	
Замість інв. N	

Змін	Кільк	Арк.	№ Док.	Підпис	Дата	Житловий будинок		
ГП								
Розробив		Гнатюк				П	17	
Перевірів								