

WCS ▾

Пош 1	Код 1	М 1:20	Номер 1
Шифр SHK.00.000			
Назв. Сборка			

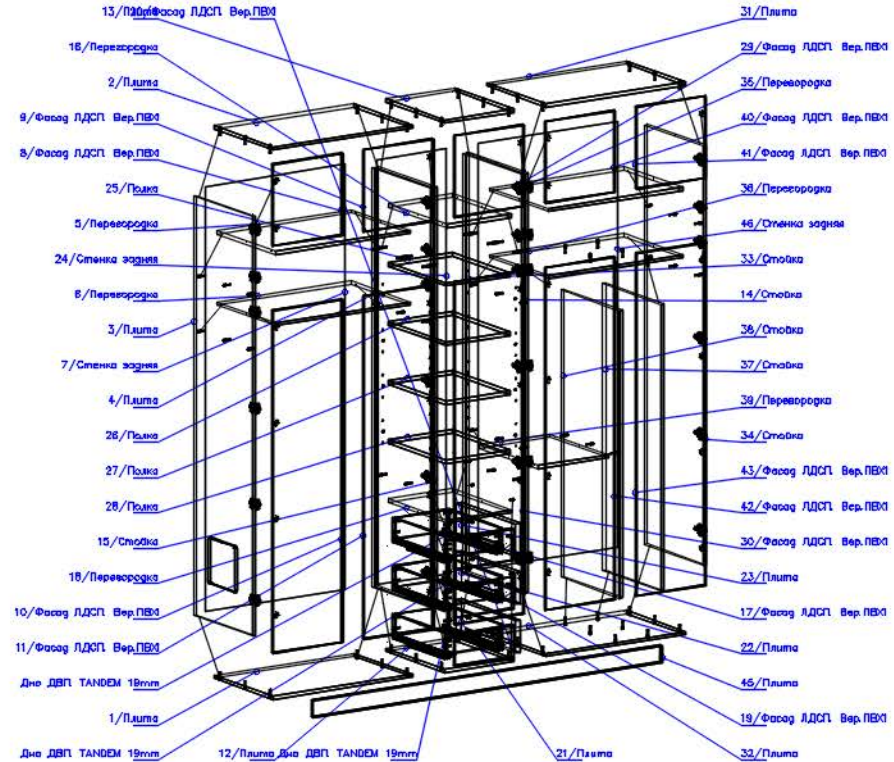

Поз. 1	Кол. 1	М 1: 20	Метка 1
Шифр SHK.00.000			
Назб. Сборка			

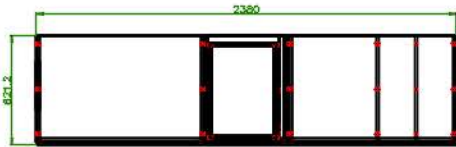
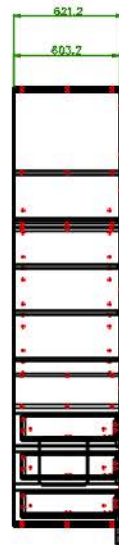
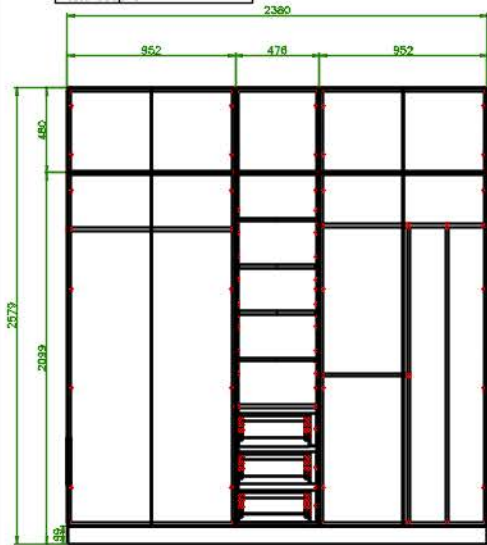
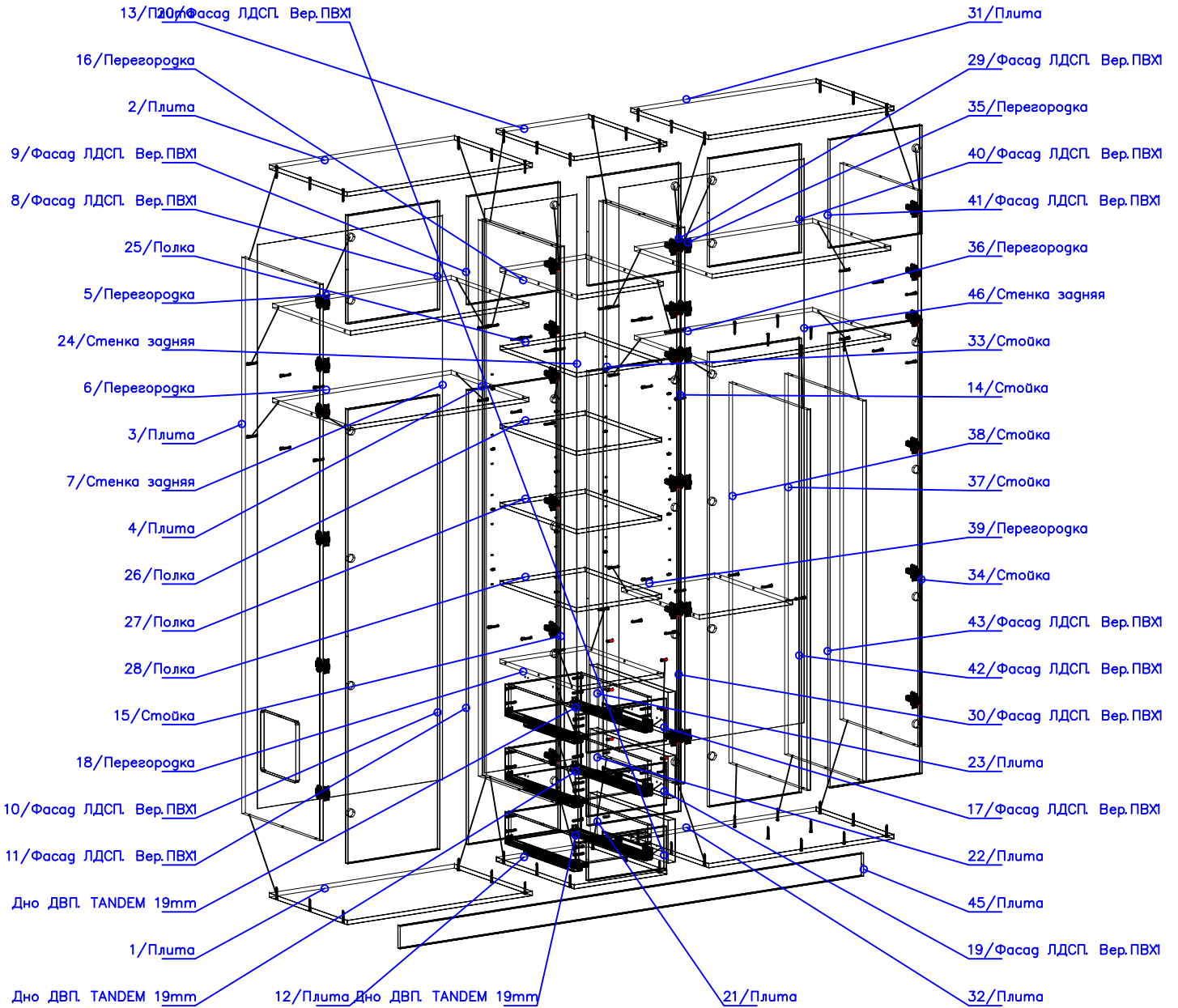

Разраб.	Дата: 2.01.2024	Проект Shkaf	Номер
Путь к файлу на гуске	C:\Elecra\3D-Constructor 7\proekti\Lepexin\Новая панка		???

Поз. 1.1	Кол. 3	М 1:10	Метка 72
Шифр SHK.02.000			
Назв. Дно ДВП. TANDEM 19mm			

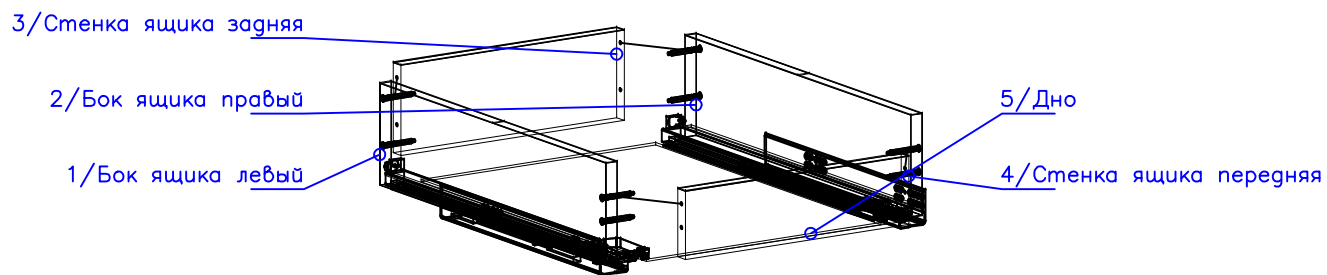

Разраб.	Дата: 2.01.2024	Проект Shkaf	Номер
Путь к файлу на диске	C:\Elecra\3D-Constructor 7\proekti\Lepexin\Новая панка		???

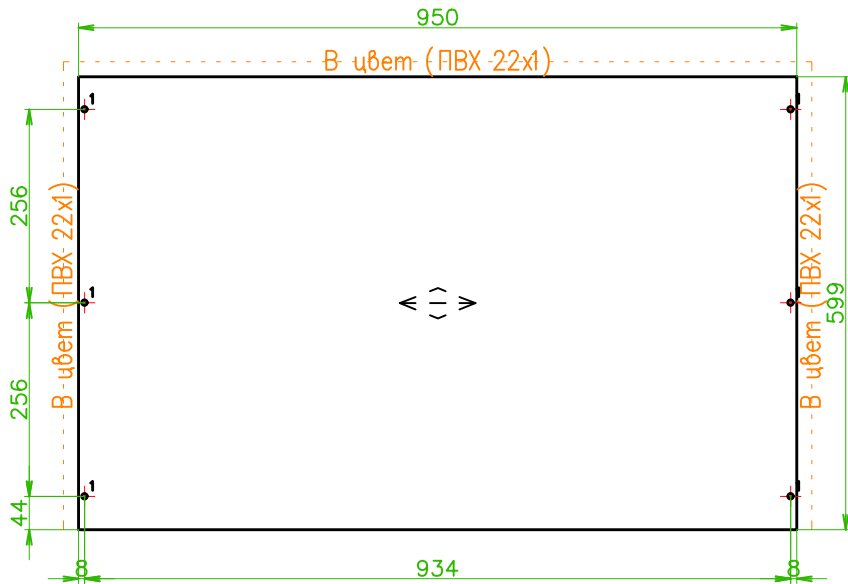

1 – 6 отв. T2 D=7 сквозное

Поз. 1.50	Кол. 1	М 1:10	Метка 22
Шифр SHK.00.001			
Назв. Плита			
Мат. U112PE_ДСП18_1			

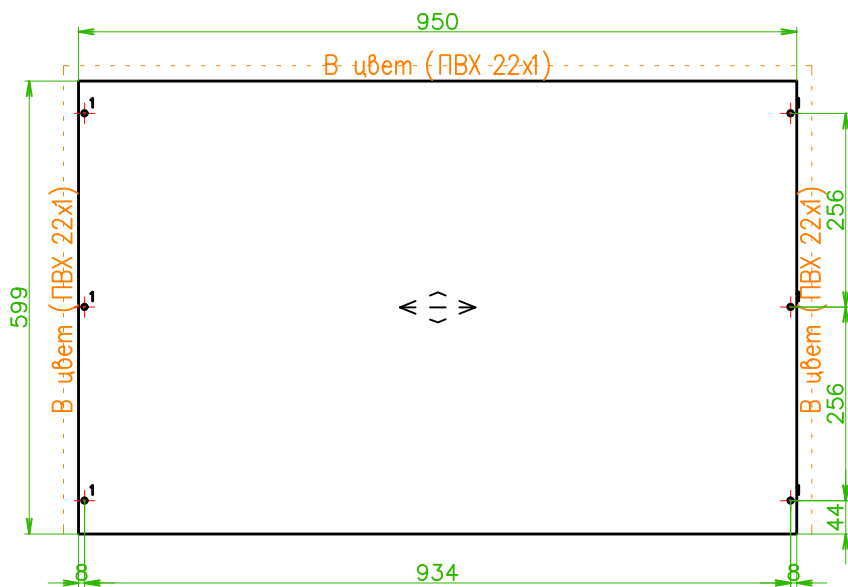

1 – 6 отв. T2 D=7 сквозное

Поз. 1.51	Кол. 1	М 1:10	Метка 23
Шифр SHK.00.002			
Назв. Плита			
Мат. U112PE_ДСП18_1			

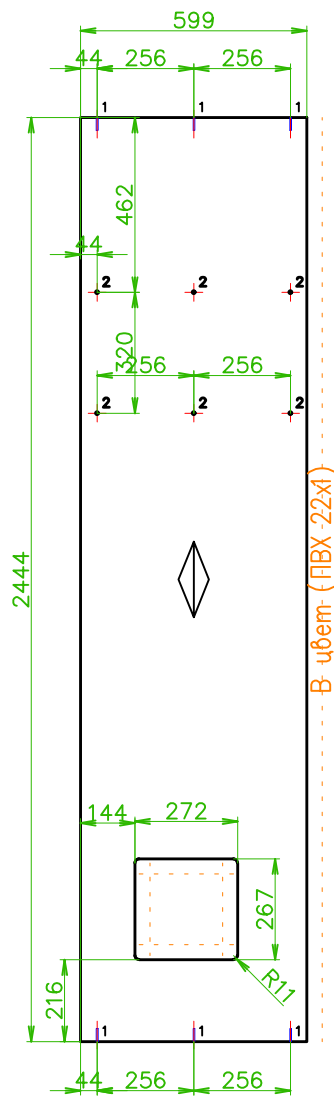

В цвет (ПВХ-22х1)

1 – 6 отв.Т2 Н=34 D=4.5 торец Z=9
 2 – 6 отв.Т2 D=7 сквозное

Поз. 1.52	Кол. 1	М 1: 20	Метка 24
Шифр SHK.00.003			
Назв. Плита			
Мат. U112PE_ДСП18_1			

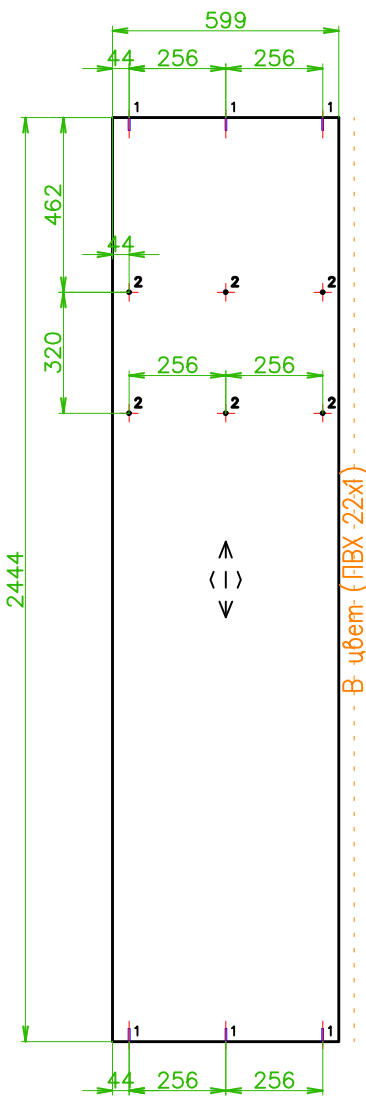

В цвет (ПВХ-22х1)

1 – 6 отв.Т2 Н=34 D=4.5 торец Z=9
 2 – 6 отв.Т2 D=7 сквозное

Поз. 1.53	Кол. 1	М 1: 20	Метка 25
Шифр SHK.00.004			
Назв. Плита			
Мат. U112PE_ДСП18_1			

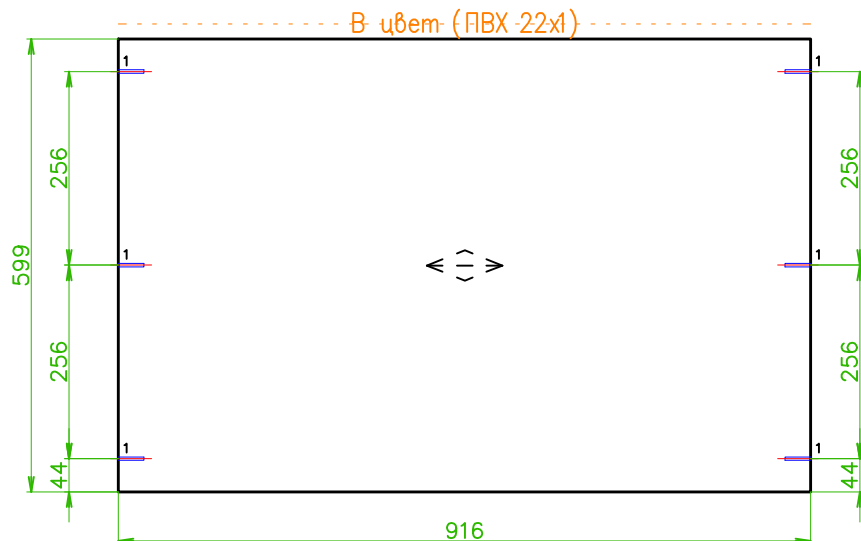

1 – 6шт.Т2 Н=34 D=4.5 морец Z=9

Поз. 1.54	Кол. 1	М 1:10	Метка 26
Шифр SHK.00.005			
Назв. Перегородка			
Мат. U112PE_ДСП18_1			

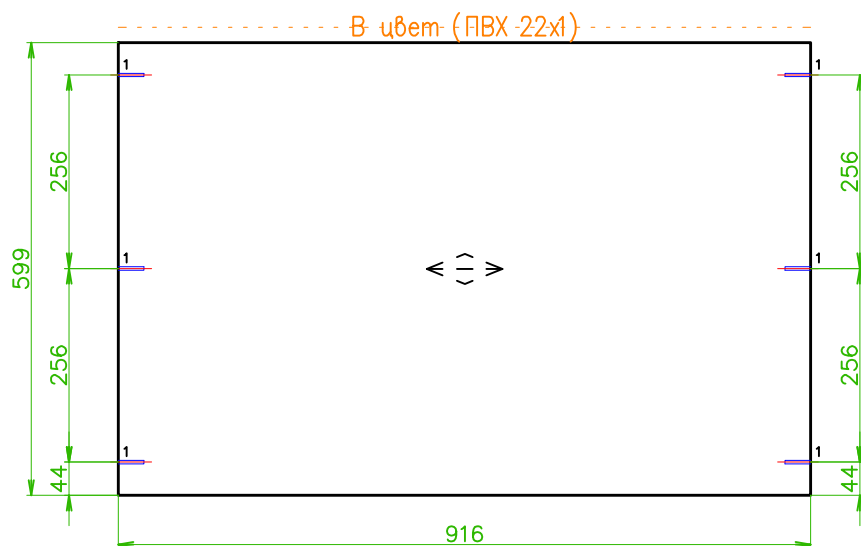

1 – 6шт.Т2 Н=34 D=4.5 морец Z=9

Поз. 1.55	Кол. 1	М 1:10	Метка 27
Шифр SHK.00.006			
Назв. Перегородка			
Мат. U112PE_ДСП18_1			

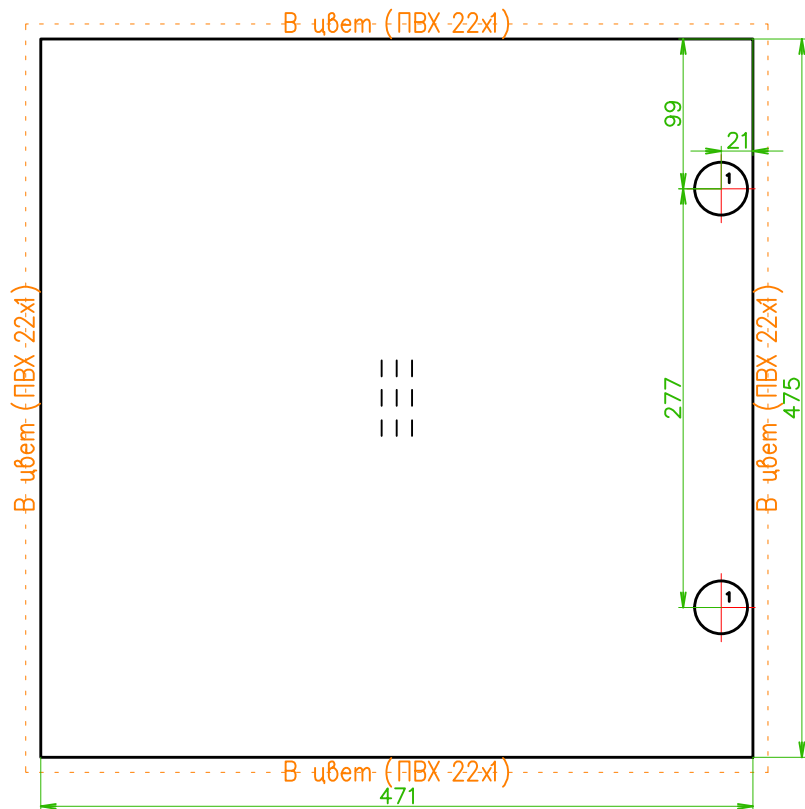

1 – 2шт.Т2 Н=14 D=35 верх

Поз. 1.57	Кол. 1	М 1: 5	Метка 43
Шифр SHK.00.008			
Назв. Фасад ЛДСП. Вер. ПВХ1			
Мат. U775ST9_ДСП18_			

Разраб.

Дата: 2.01.2024

Проект Shkaf

Номер

Путь к файлу на гуске

C:\Elecra\3D-Constructor 7\proekti\Lepexin\Новая панка\???

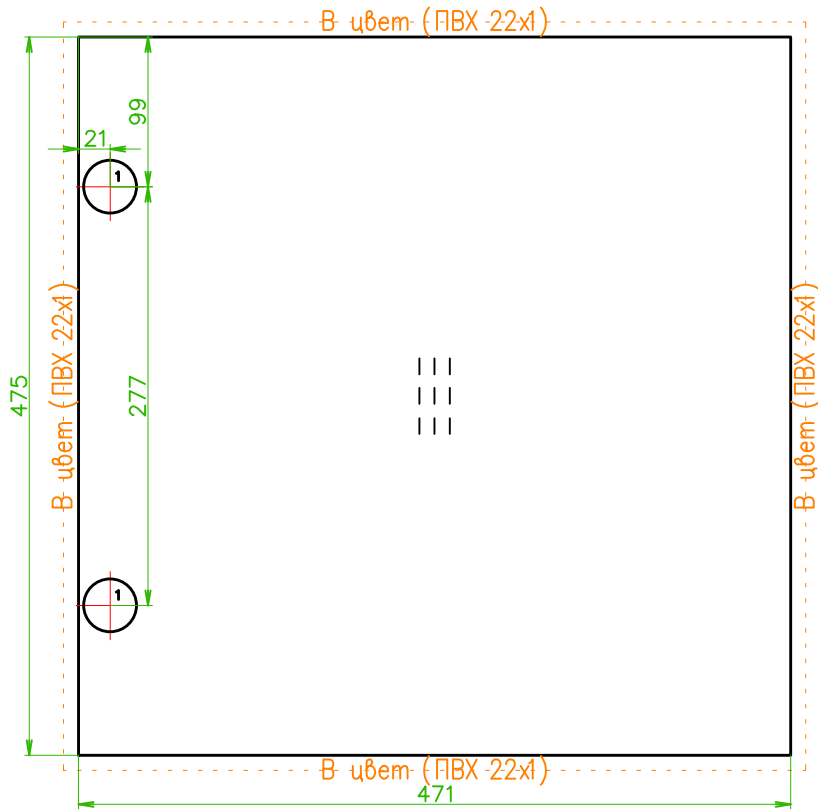

1 – 2шт. Т2 Н=14 D=35 верх

Поз. 1.58	Кол. 1	М 1: 5	Метка 44
Шифр SHK.00.009			
Назв. Фасад ЛДСП. Вер. ПВХ1			
Мат. U775ST9_ДСП18_			

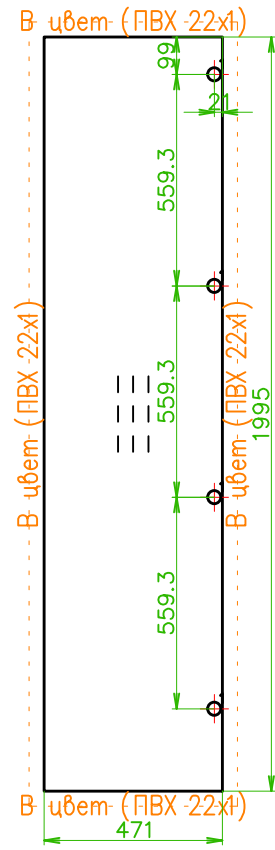

1 – 4шт. Т2 Н=14 D=35 верх

Поз. 1.59	Кол. 1	М 1: 20	Метка 45
Шифр SHK.00.010			
Назв. Фасад ЛДСП. Вер. ПВХ1			
Мат. U775ST9_ДСП18_			

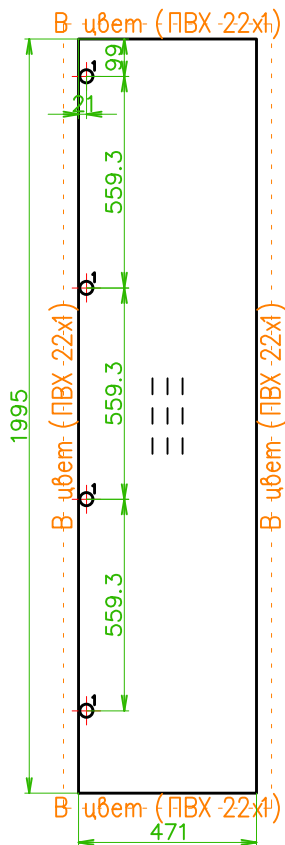

1 - 4 отв.Т2 Н=14 D=35 верх

Поз. 1.60	Кол. 1	М 1: 20	Метка 46
Шифр SHK.00.011			
Назв. Фасаг ЛДСП. Вер.ПВХ1			
Мат. U775ST9_ДСП18_			

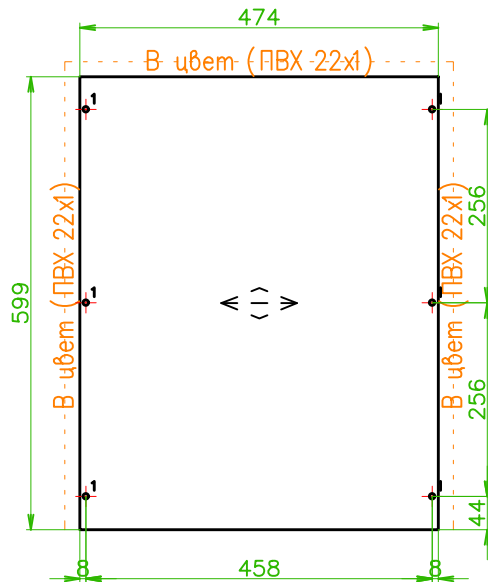

1 - 6 отв.Т2 D=7 сквозное

Поз. 1.61	Кол. 1	М 1: 10	Метка 47
Шифр SHK.00.012			
Назв. Плита			
Мат. U112PE_ДСП18_1			

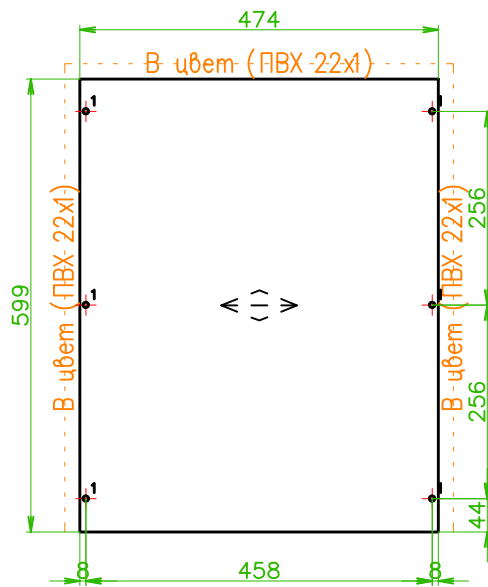

1 - 6 отв.Т2 D=7 сквозное

Поз. 1.62	Кол. 1	М 1: 10	Метка 48
Шифр SHK.00.013			
Назв. Плита			
Мат. U112PE_ДСП18_1			

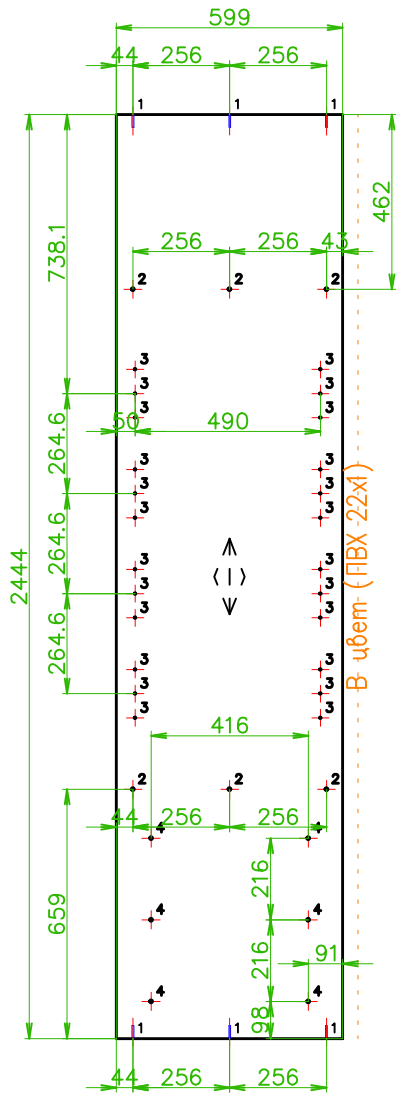

- 1 – 6отв.Т2 Н=34 D=4.5 торец Z=9
- 2 – 6отв.Т2 D=7 сквозное
- 3 – 24отв.Т1 Н=8 D=5 верх
- 4 – 6отв.Т2 Н=10 D=8 верх

Поз. 1.63	Кол. 1	М 1: 20	Метка 49
Шуфр SHK.00.014			
Назв. Стойка			
Мат. U112PE_ДСП18_1			

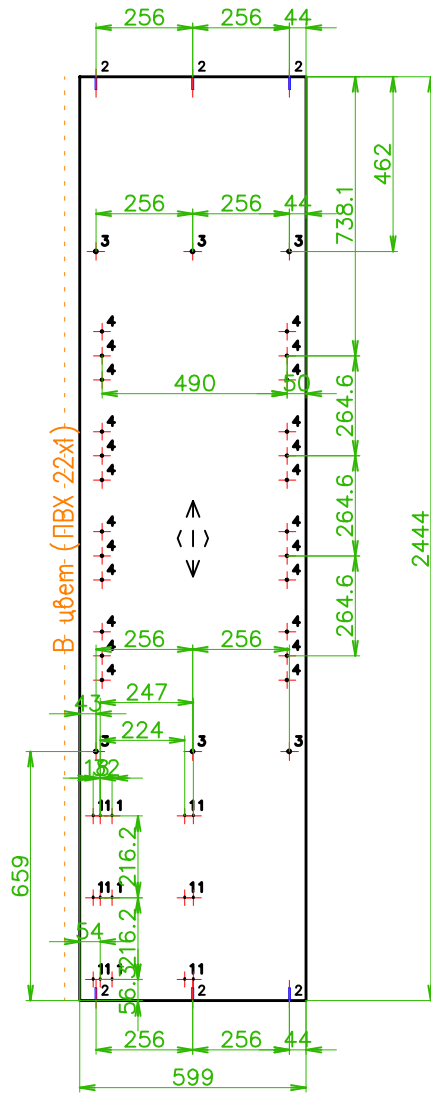

- 1 – 15отв.Т1 Н=1 D=1 верх
- 2 – 6отв.Т2 Н=34 D=4.5 торец Z=9
- 3 – 6отв.Т2 D=7 сквозное
- 4 – 24отв.Т1 Н=8 D=5 верх

Поз. 1.64	Кол. 1	М 1: 20	Метка 50
Шуфр SHK.00.015			
Назв. Стойка			
Мат. U112PE_ДСП18_1			

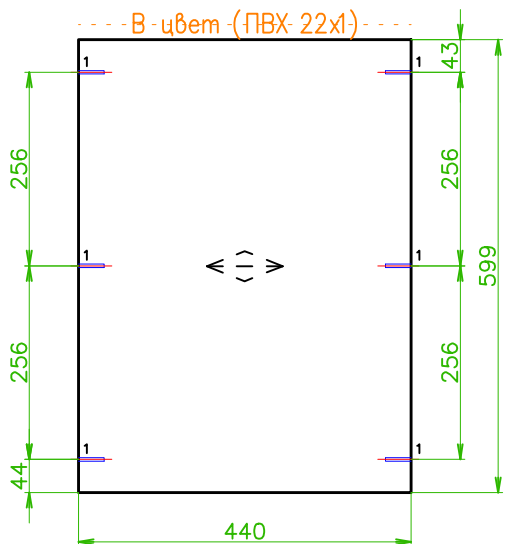

1 – 6 шт. Т2 Н=34 D=4.5 морец Z=9

Поз. 1.65	Кол. 1	М 1:10	Метка 51
Шифр SHK.00.016			
Назв. Перегородка			
Мат. U112PE_ДСП18_1			

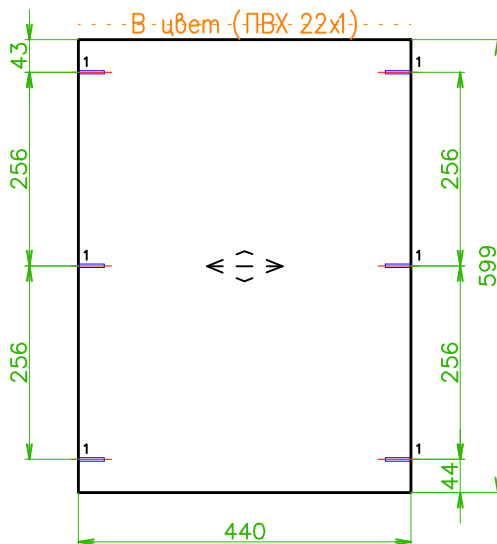

1 – 6 шт. Т2 Н=34 D=4.5 морец Z=9

Поз. 1.66	Кол. 1	М 1:10	Метка 53
Шифр SHK.00.018			
Назв. Перегородка			
Мат. U112PE_ДСП18_1			

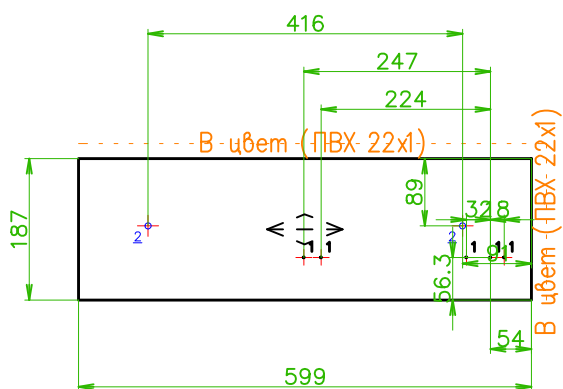

1 – 5 шт. Т1 Н=1 D=1 верх
2 – 2 шт. Т2 Н=30 D=8 низ

Поз. 1.70	Кол. 1	М 1:10	Метка 67
Шифр SHK.00.021			
Назв. Плита			
Мат. U112PE_ДСП38_1_1			

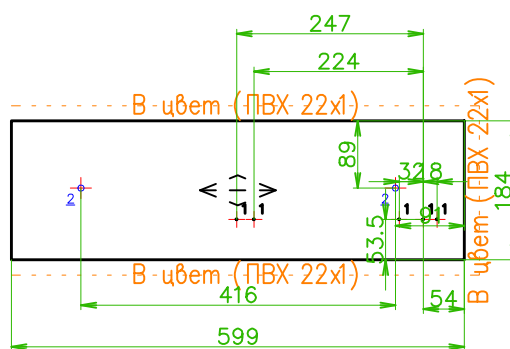

1 – 5 шт. Т1 Н=1 D=1 верх
2 – 2 шт. Т2 Н=30 D=8 низ

Поз. 1.71	Кол. 1	М 1:10	Метка 68
Шифр SHK.00.022			
Назв. Плита			
Мат. U112PE_ДСП38_1_1			

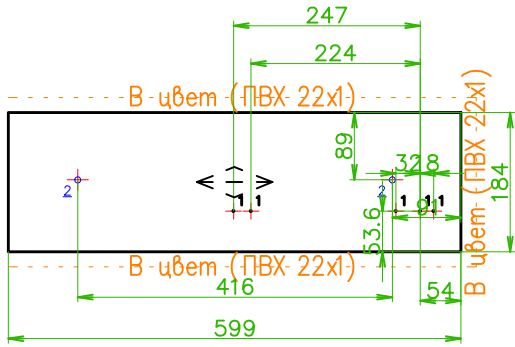

- 1 - 5 шт. T1 H=1 D=1 верх
- 2 - 2 шт. T2 H=30 D=8 низ

Поз. 1.72	Кол. 1	М 1:10	Метка 69
Шифр SHK.00.023			
Назв. Плита			
Мат. U112PE_ДСП38_1_1			

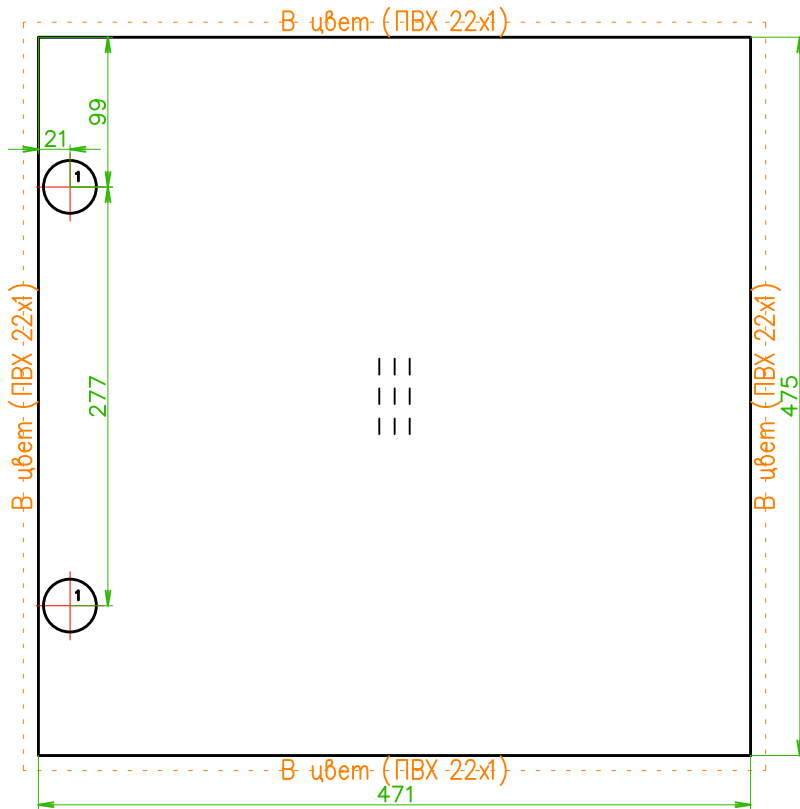

- 1 - 2 шт. T2 H=14 D=35 верх

Поз. 1.78	Кол. 1	М 1:5	Метка 87
Шифр SHK.00.029			
Назв. Фасад ЛДСП. Вер. ПВХ1			
Мат. U775ST9_ДСП18_			

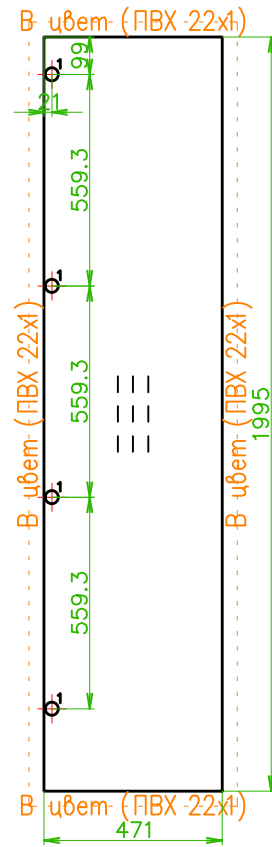

- 1 - 4 шт. T2 H=14 D=35 верх

Поз. 1.79	Кол. 1	М 1:20	Метка 88
Шифр SHK.00.030			
Назв. Фасад ЛДСП. Вер. ПВХ1			
Мат. U775ST9_ДСП18_			

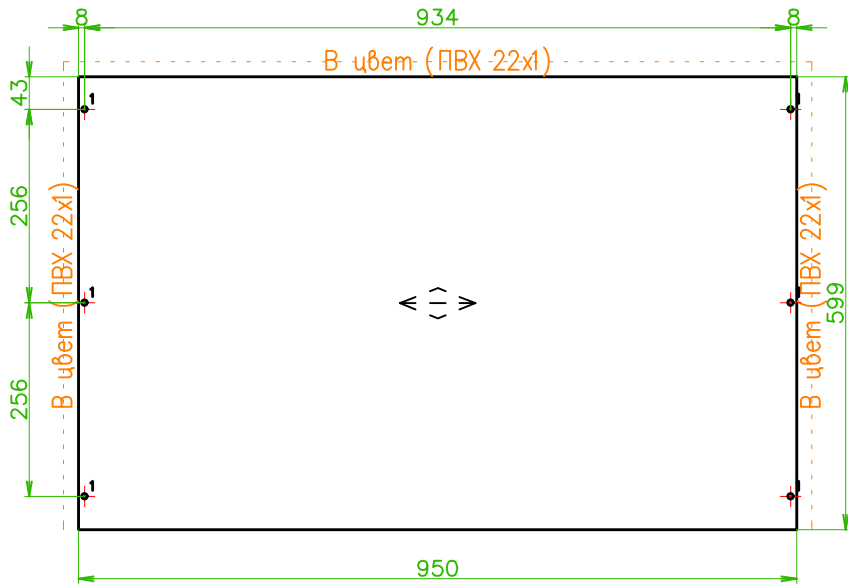

1 – 3 отв. T2 D=7 сквозное

Поз. 1.80	Кол. 1	М 1:10	Метка 100
Шифр SHK.00.031			
Назв. Плита			
Мат. U112PE_ДСП18_1			

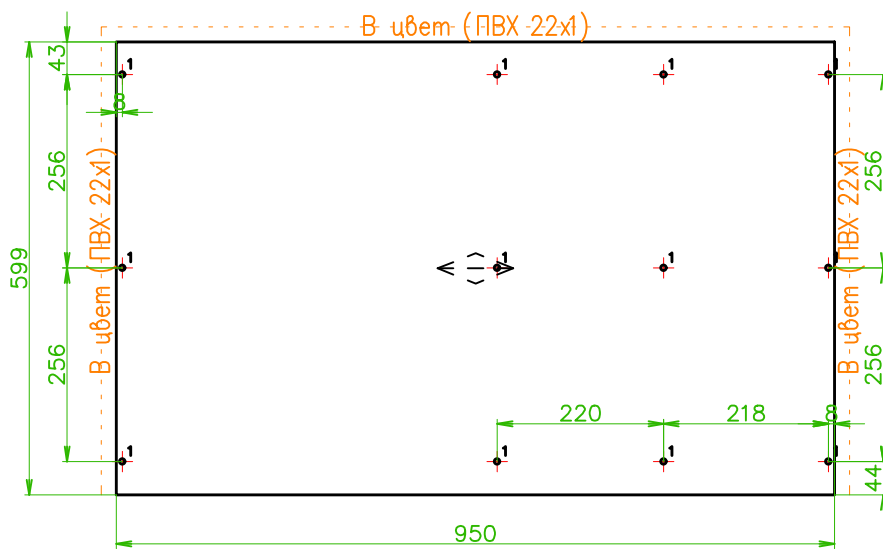

1 – 12 отв. T2 D=7 сквозное

Поз. 1.81	Кол. 1	М 1:10	Метка 101
Шифр SHK.00.032			
Назв. Плита			
Мат. U112PE_ДСП18_1			

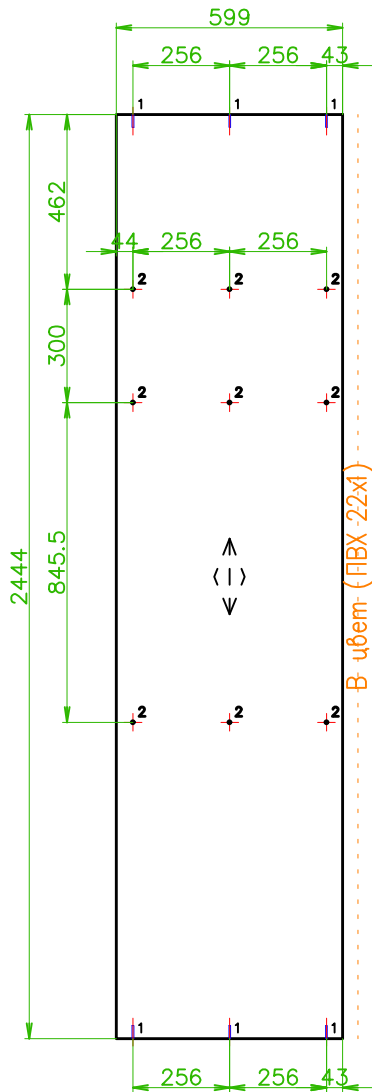

1 – 6 отв. T2 H=34 D=4.5 торец Z=9
 2 – 9 отв. T2 D=7 сквозное

Поз. 1.82	Кол. 1	М 1: 20	Метка 102
Шифр SHK.00.033			
Назв. Стойка			
Мат. U112PE_ДСП18_1			

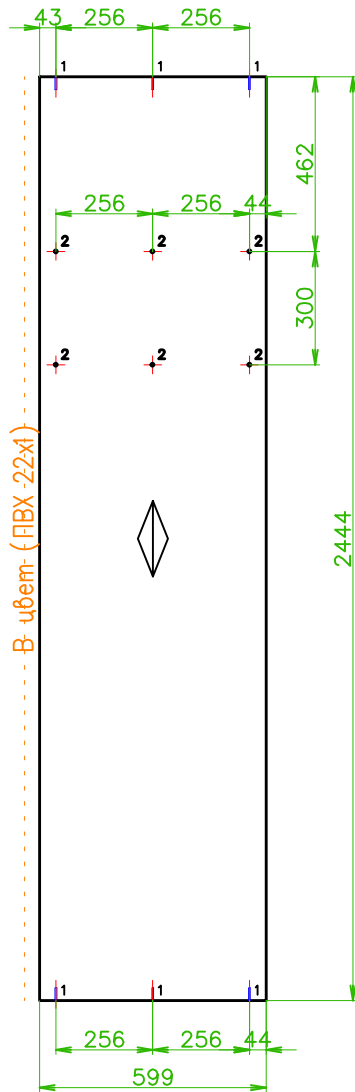

1 – 6 отв. T2 H=34 D=4.5 торец Z=9
 2 – 6 отв. T2 D=7 сквозное

Поз. 1.83	Кол. 1	М 1: 20	Метка 103
Шифр SHK.00.034			
Назв. Стойка			
Мат. U112PE_ДСП18_1			

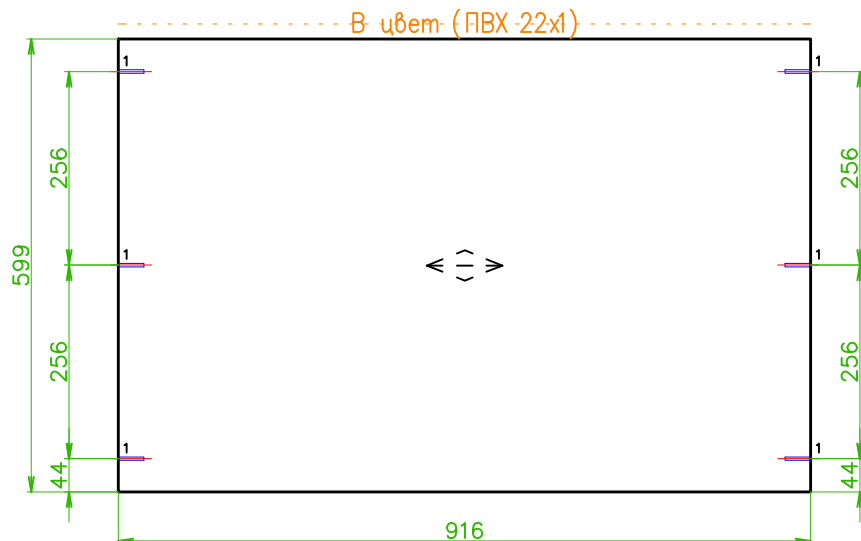

1 – 6 отв.Т2 Н=34 D=4.5 торец Z=9

Поз. 1.84	Кол. 1	М 1: 10	Метка 104
Шифр SHK.00.035			
Назв. Перегородка			
Мат. U112PE_ДСП18_1			

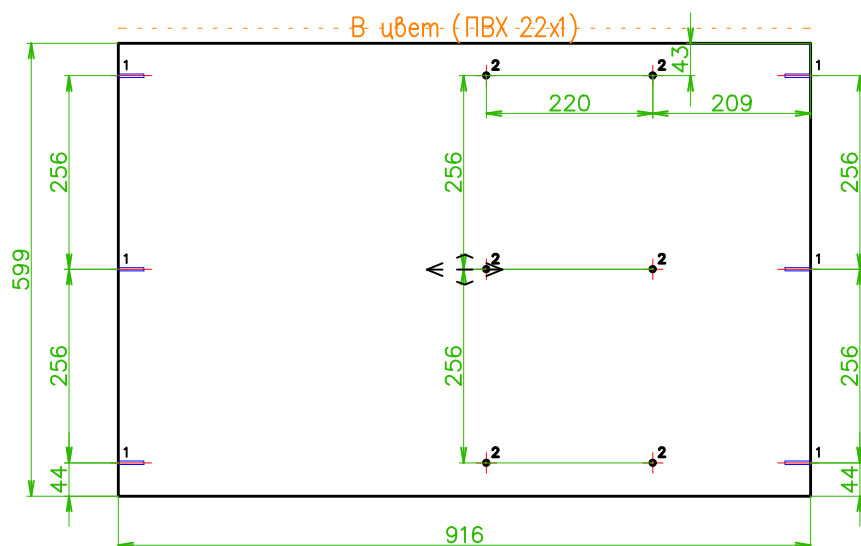

1 – 6 отв.Т2 Н=34 D=4.5 торец Z=9
2 – 6 отв.Т2 D=7 сквозное

Поз. 1.85	Кол. 1	М 1: 10	Метка 112
Шифр SHK.00.036			
Назв. Перегородка			
Мат. U112PE_ДСП18_1			

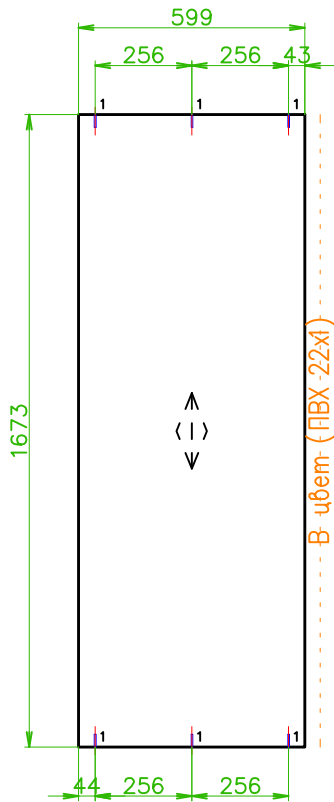

1 – 6 отв.Т2 Н=34 D=4.5 торец Z=9

Поз. 1.86	Кол. 1	М 1: 20	Метка 115
Шуфр SHK.00.037			
Назв. Стойка			
Мат. U112PE_ДСП18_1			

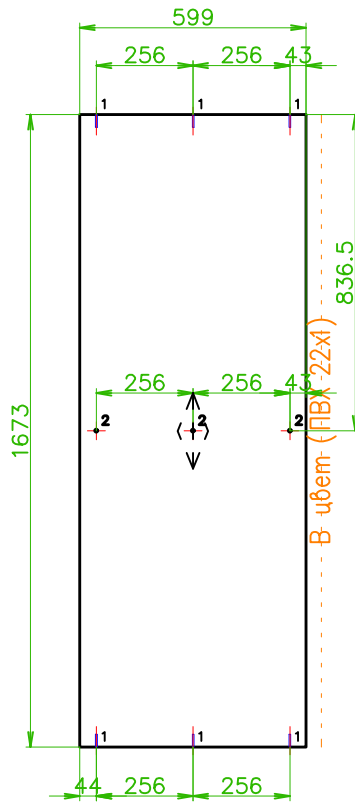

1 – 6 отв.Т2 Н=34 D=4.5 торец Z=9
2 – 3 отв.Т2 D=7 сквозное

Поз. 1.87	Кол. 1	М 1: 20	Метка 116
Шуфр SHK.00.038			
Назв. Стойка			
Мат. U112PE_ДСП18_1			

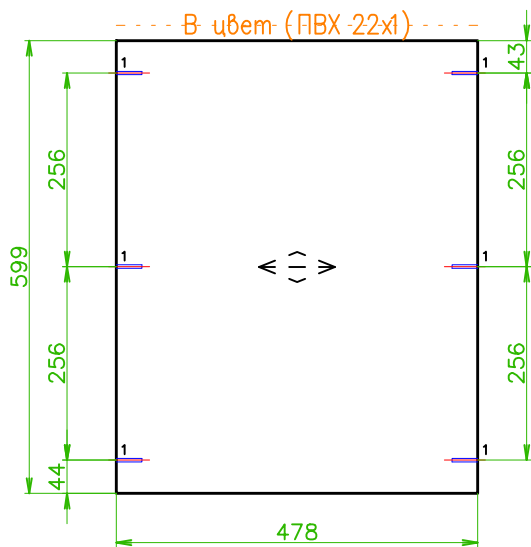

1 – 6 отв.Т2 Н=34 D=4.5 торец Z=9

Поз. 1.88	Кол. 1	М 1: 10	Метка 121
Шуфр SHK.00.039			
Назв. Перегородка			
Мат. U112PE_ДСП18_1			

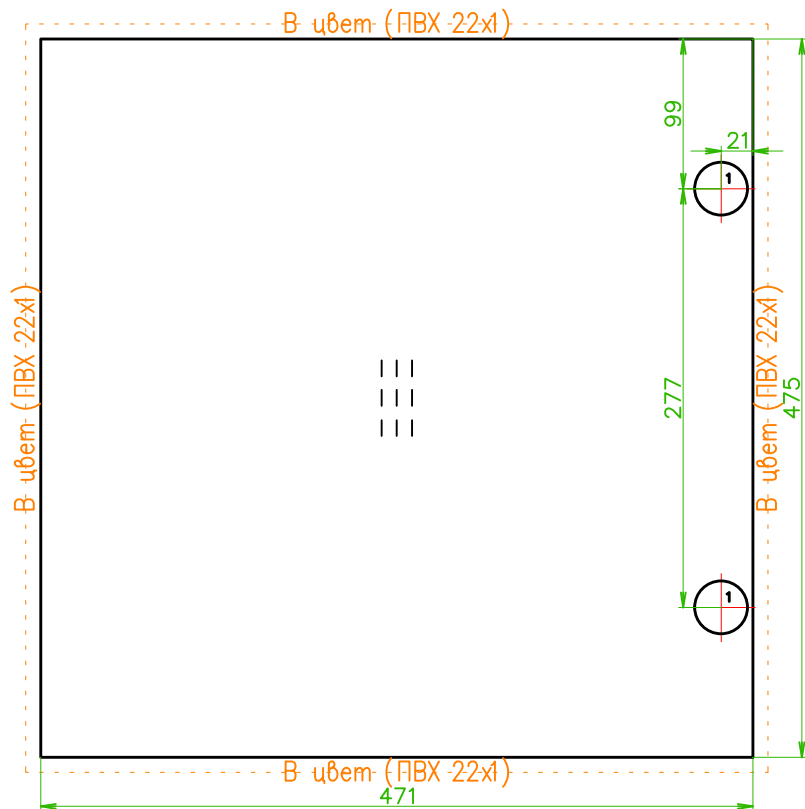

1 – 2шт.Т2 Н=14 D=35 верх

Поз. 1.89	Кол. 1	М 1: 5	Метка 126
Шифр SHK.00.040			
Назв. Фасад ЛДСП. Вер. ПВХ1			
Мат. U775ST9_ДСП18_			

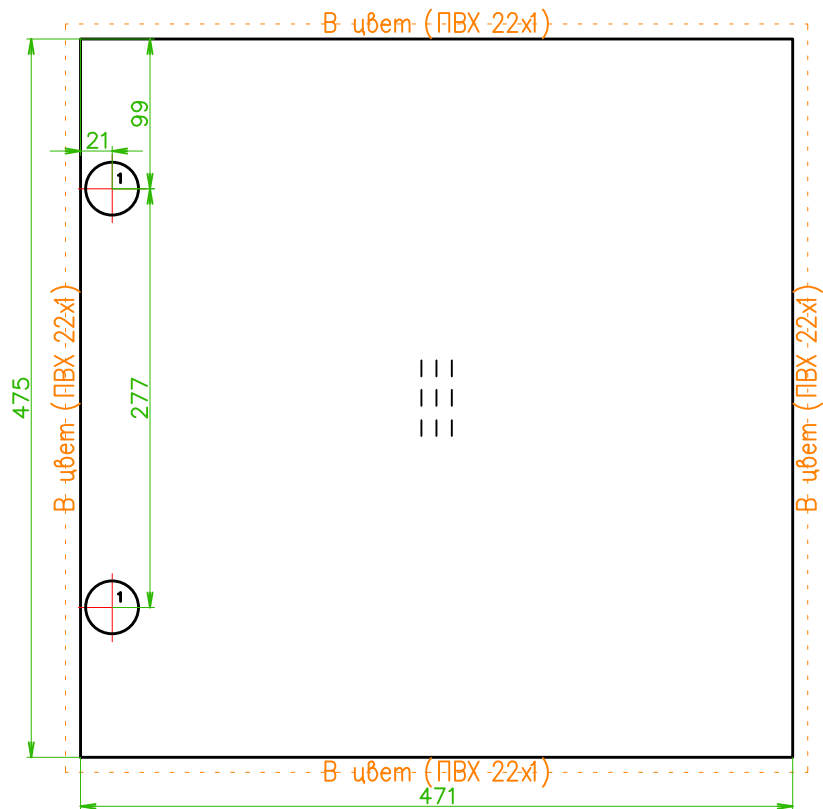

1 – 2шт.Т2 Н=14 D=35 верх

Поз. 1.90	Кол. 1	М 1: 5	Метка 127
Шифр SHK.00.041			
Назв. Фасад ЛДСП. Вер. ПВХ1			
Мат. U775ST9_ДСП18_			

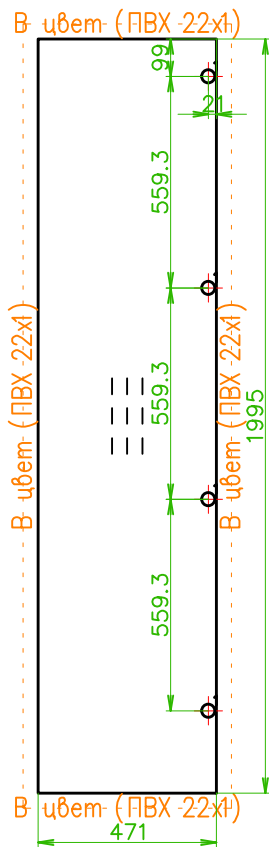

1 – 4шт.Т2 Н=14 D=35 верх

Поз. 1.91	Кол. 1	М 1: 20	Метка 128
Шифр SHK.00.042			
Назв. Фасад ЛДСП. Вер. ПВХ1			
Мат. U775ST9_ДСП18_			

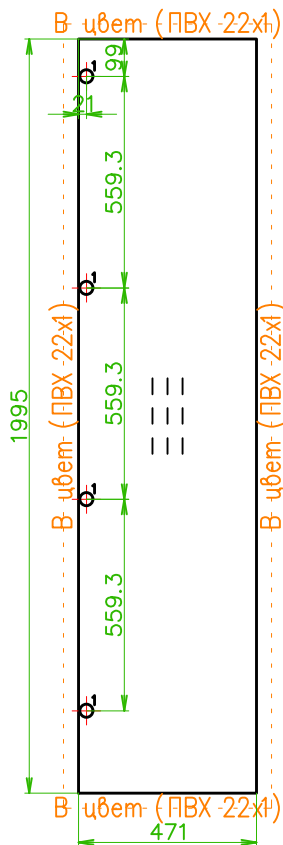

1 - 4 отв. T2 H=14 D=35 верх

Поз. 1.92	Кол. 1	М 1: 20	Метка 129
Шифр SHK.00.043			
Назв. Фасад ЛДСП. Вер. ПВХ			
Мат. U775ST9_ДСП18_			

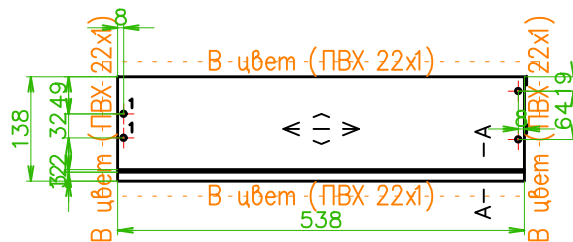

1 - 4 отв. T2 D=7 сквозное

Поз. 1.95	Кол. 3	М 1: 10	Метка 189
Шифр SHK.02.001			
Назв. Бок ящика левый			
Мат. U112PE_ДСП18_1			

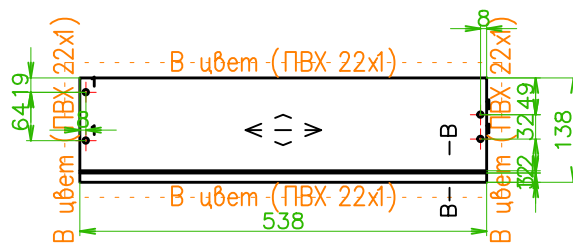
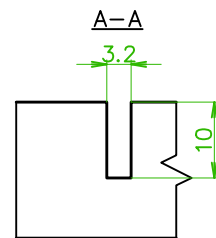

1 - 4 отв. T2 D=7 сквозное

Поз. 1.96	Кол. 3	М 1: 10	Метка 190
Шифр SHK.02.002			
Назв. Бок ящика правый			
Мат. U112PE_ДСП18_1			

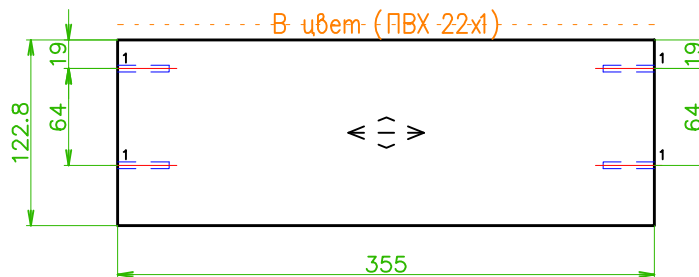
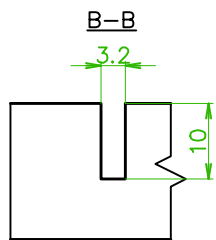

1 - 4 отв. T2 H=34 D=4.5 торец Z=9

Поз. 1.97	Кол. 3	М 1: 5	Метка 191
Шифр SHK.02.003			
Назв. Стенка ящика задняя			
Мат. U112PE_ДСП18_1			

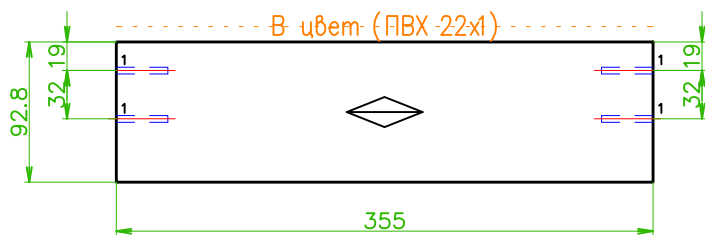

1 - 4 отв. T2 H=34 D=4.5 торец Z=9

Поз. 1.98	Кол. 3	М 1: 5	Метка 192
Шифр SHK.02.004			
Назв. Стенка ящика передняя			
Мат. U112PE_ДСП18_1			

Разраб.

Дата: 2.01.2024

Проект Shkaf

Номер

Путь к файлу на гиске

C:\Elecra\3D-Constructor 7\proekti\Lepexin\Новая панка\???